

# Dell™ Inspiron™ 1564 Servis El Kitabı

[Başlamadan Önce](#)

[Pil](#)

[Optik Sürücü](#)

[Modül Kapağı](#)

[Düğme Pil](#)

[Bellek Modülleri](#)

[Kablosuz Mini Kart](#)

[Sabit Sürücü](#)

[Güç Düğmesi Paneli](#)

[Klavve](#)

[Avuç İçi Dayanağı](#)

[Bluetooth® Kablosuz Teknolojisi Bulunan Dahili Kart](#)

[İşlemci Fanı](#)

[USB/Ses Kartı](#)

[Optik Sürücü Kartı](#)

[Mikrofon](#)

[AC Adaptörü Konnektörü](#)

[Sistem Kartı](#)

[İşlemci Isı Emicisi](#)

[İşlemci Modülü](#)

[Hoparlörler](#)

[Pil Mandalı Aksamı](#)

[Ekran](#)

[Kamera Modülü](#)

[BIOS'u Sıfırlama](#)

## Not, Dikkat ve Uyarılar



**NOT:** NOT, bilgisayarınızdan daha iyi şekilde yararlanmanızı sağlayan önemli bilgiler verir.



**DİKKAT:** DİKKAT, donanımda olabilecek hasarları ya da veri kaybını belirtir ve bu sorunun nasıl **önleneceğini** anlatır.



**UYARI:** UYARI, meydana gelebilecek olası maddi hasar, **kişisel yaralanma veya ölüm tehlikesi anlamına** gelir.

**Bu belgedeki bilgiler önceden bildirilmeksizin değiştirilebilir.**

© 2009 Dell Inc. Tüm hakları saklıdır.

Dell Inc.'in yazılı izni olmadan bu materyallerin herhangi bir şekilde çoğaltılması kesinlikle yasaktır.

Bu metinde kullanılan ticari markalar: *Dell*, *DELL* logosu ve *Inspiron*, Dell Inc.'in ticari markalarıdır; *Bluetooth*, Bluetooth SIG, Inc.'a ait olan ve Dell tarafından lisansla kullanılan tescilli markadır; *Microsoft*, *Windows*, *Windows Vista* ve *Windows Vista* başlat düğmesi logosu, Microsoft Corporation'ın Amerika Birleşik Devletleri'nde ve/veya diğer ülkelerdeki ticari markaları veya tescilli markalarıdır.

Bu belgede, marka ve adların sahiplerine ya da ürünlerine atıfta bulunmak için başka ticari marka ve ticari adlar kullanılabilir. Dell Inc. kendine ait olanların dışındaki ticari markalar ve ticari isimlerle ilgili hiçbir mülkiyet hakkı olmadığını beyan eder.

Aralık 2009 Rev. A00

Tescilli model: P08F serisi  
Tescilli tip: P08F001

[İçindekiler Sayfasına Geri Dön](#)

## AC Adaptörü Konnektörü

Dell™ Inspiron™ 1564 Servis El Kitabı

- [AC Adaptörü Konnektörünü Çıkarma](#)
- [AC Adaptörü Konnektörünü Takma](#)

- ⚠ UYARI:** Bilgisayarınızın içinde çalışmadan önce, bilgisayarınızla birlikte verilen güvenlik bilgilerini okuyun. En iyi güvenlik uygulamaları konusunda ek bilgi için, [www.dell.com/regulatory\\_compliance](http://www.dell.com/regulatory_compliance) adresindeki Mevzuat Uyumluluğu Ana Sayfasına bakın.
- ⚠ DİKKAT:** Yalnızca yetkili bir servis teknisyeni bilgisayarınızda onarım yapmalıdır. Dell™ tarafından yetkilendirilmemiş servislerden kaynaklanan zararlar garantinizin kapsamında değildir.
- ⚠ DİKKAT:** Elektrostatik boşalımı önlemek için, bir bilek topraklama kayışı kullanarak ya da boyanmamış metal bir yüzeye sık sık dokunarak kendinizi topraklayın.
- ⚠ DİKKAT:** Sistem kartının hasar görmesini engellemek için, bilgisayar içinde çalışmadan önce ana pili çıkarın (bkz. [Pili Çıkarma](#)).

## AC Adaptörü Konnektörünü Çıkarma

1. [Başlamadan Önce](#) bölümündeki yordamları izleyin.
2. Pili çıkarın (bkz. [Pili Çıkarma](#)).
3. Optik sürücüyü çıkarın (bkz. [Optik Sürücüyü Çıkarma](#)).
4. Modül kapağını çıkarın (bkz. [Modül Kapağını Çıkarma](#)).
5. Güç düğmesi panelini çıkarın (bkz. [Güç Düğmesi Panelini Çıkarma](#)).
6. Klavyeyi çıkarın (bkz. [Klavyeyi Çıkarma](#)).
7. Avuç içi dayanağını çıkarın (bkz. [Avuç İçi Dayanağını Çıkarma](#)).
8. AC adaptörü konnektörünün kablosunu sistem kartındaki konnektörden çıkarın.
9. AC adaptörü konnektörünü bilgisayar tabanına sabitleyen vidayı çıkarın.
10. AC adaptörü konnektörünü kaldırarak bilgisayar tabanından çıkarın.

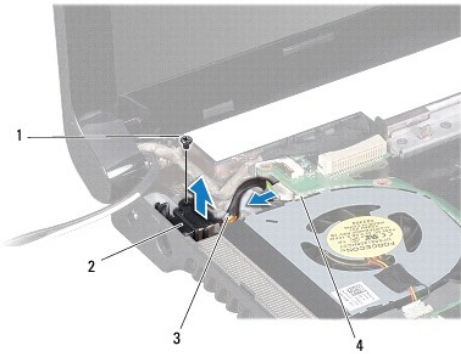

1	vida	2	AC adaptörü konnektörü
3	AC adaptörü konnektör kablosu	4	sistem kartındaki konnektör

## AC Adaptörü Konnektörünü Takma

1. [Başlamadan Önce](#) bölümündeki yordamları izleyin.
2. AC adaptörü konnektörünü bilgisayar tabanına yerleştirin.
3. AC adaptörü konnektörünü bilgisayar tabanına sabitleyen vidayı takın.
4. AC adaptörü konnektörünün kablosunu sistem kartındaki konnektöre takın.
5. Avuç içi dayanağını takın (bkz. [Avuç İçi Dayanağını Takma](#)).
6. Klavyeyi takın (bkz. [Klavyeyi Takma](#)).
7. Güç düğmesi panelini takın (bkz. [Güç Düğmesi Panelini Takma](#)).
8. Modül kapağını takın (bkz. [Modül Kapağını Takma](#)).
9. Optik sürücüyü takın (bkz. [Optik Sürücüyü Takma](#)).
10. Pili takın (bkz. [Pili Takma](#)).

 **DİKKAT:** Bilgisayarı çalıştırmadan önce tüm vidaları yerine takın ve bilgisayarın içine kaçmış vida kalmadığından emin olun. İçeride unutulmuş vida bilgisayara zarar verebilir.

---

[İçindekiler Sayfasına Geri Dön](#)

[İçindekiler Sayfasına Geri Dön](#)

## Pil

### Dell™ Inspiron™ 1564 Servis El Kitabı

- [Pili Çıkarma](#)
- [Pili Takma](#)

- ⚠ UYARI:** Bilgisayarınızın içinde çalışmadan önce, bilgisayarınızla birlikte verilen güvenlik bilgilerini okuyun. En iyi güvenlik uygulamaları konusunda ek bilgi için, [www.dell.com/regulatory\\_compliance](http://www.dell.com/regulatory_compliance) adresindeki Mevzuat Uyumluluğu Ana Sayfasına bakın.
- ⚠ DİKKAT:** Yalnızca yetkili bir servis teknisyeni bilgisayarınızda onarım yapmalıdır. Dell™ tarafından yetkilendirilmemiş servislerden kaynaklanan zararlar garantinizin kapsamında değildir.
- ⚠ DİKKAT:** Elektrostatik boşalımı önlemek için, bir bilek topraklama kayışı kullanarak ya da boyanmamış metal bir yüzeye sık sık dokunarak kendinizi topraklayın.
- ⚠ DİKKAT:** Bilgisayarın zarar görmesini önlemek için, yalnız bu modeldeki Dell bilgisayar için tasarlanmış olan pilleri kullanın. Başka Dell bilgisayarlar için tasarlanmış pilleri kullanmayın.

## Pili Çıkarma

- [Başlamadan Önce](#) bölümündeki yordamları izleyin.
- Bilgisayarı temiz, düz bir yüzeye ters biçimde yerleştirin.
- Pil serbest bırakma mandalını çıt sesini duyana kadar kaydırın.
- Pili yuvanın dışına kaydırın.

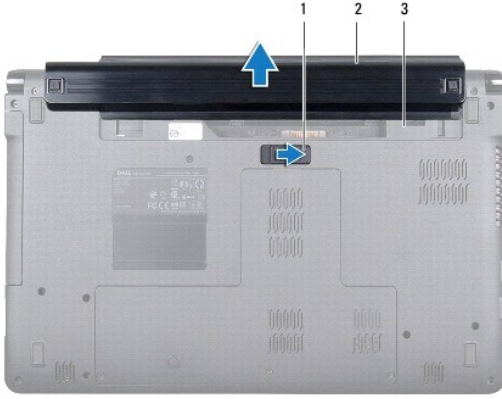

1	pil serbest bırakma mandalı	2	pil
3	pil yuvası		

## Pili Takma

- Pili yuvasına kaydırın ve çıt sesini duyana kadar yerine oturtmak üzere bastırın.

[İçindekiler Sayfasına Geri Dön](#)

[İçindekiler Sayfasına Geri Dön](#)

## Başlamadan Önce

Dell™ Inspiron™ 1564 Servis El Kitabı

- [Önerilen Araçlar](#)
- [Bilgisayarı Kapatma](#)
- [Bilgisayarın İçinde Çalışmaya Başlamadan Önce](#)

Bu el kitabında bilgisayarınızdaki bileşenlerin takılması ya da çıkarılmasıyla ilgili prosedürler anlatılmaktadır. Aksi belirtilmedikçe, her yordamda aşağıdaki şartların geçerli olduğu varsayılır:

1. [Bilgisayarı Kapatma](#) ve [Bilgisayarın İçinde Çalışmaya Başlamadan Önce](#) bölümlerindeki adımları gerçekleştirdiğiniz.
1. Bilgisayarınızla birlikte gelen güvenlik bilgilerini okumuş olmanız.
1. Bir bileşen, çıkarma yordamı tersten uygulanarak değiştirilebilir veya (ayrı olarak satın alınmışsa) takılabilir.

## Önerilen Araçlar



Bu belgedeki yordamlar için aşağıdaki araçlar gerekir:

1. küçük yıldız tornavida
1. küçük düz uçlu tornavida
1. plastik çubuk
1. BIOS çalıştırılabilir güncelleme programı [support.dell.com](http://support.dell.com) adresinde mevcuttur.

## Bilgisayarı Kapatma

**⚠ DİKKAT:** Veri kaybını önlemek için, bilgisayarınızı kapatmadan önce açık dosyaları kaydedip kapatın ve açık programlardan çıkın.

1. Açık dosyaları kaydedip kapatın ve açık programlardan çıkın.
2. Bilgisayarı kapatın:

Microsoft® Windows Vista® işletim sisteminde, **Başlat**  düğmesini, ok  simgesini ve sonra **Kapat** seçeneğini tıklayın.

Microsoft Windows® 7 işletim sisteminde, **Başlat**  ve ardından **Kapat** öğelerini tıklayın.

İşletim sistemini kapatma işlemi sona erdiğinde bilgisayar kapanır.

3. Bilgisayarın kapalı olduğundan emin olun. İşletim sistemini kapattığınızda bilgisayarınız otomatik olarak kapanmadıysa, güç düğmesine basın ve bilgisayar kapanana kadar basılı tutun.

## Bilgisayarın İçinde Çalışmaya Başlamadan Önce

Bilgisayarınızı olası zararlardan korumak ve kendi kişisel güvenliğinizi sağlamak için aşağıdaki güvenlik yönergelerini uygulayın.

**⚠ UYARI:** Bilgisayarınızın içinde çalışmadan önce, bilgisayarınızla birlikte verilen güvenlik bilgilerini okuyun. En iyi güvenlik uygulamaları konusunda ek bilgi için, [www.dell.com/regulatory\\_compliance](http://www.dell.com/regulatory_compliance) adresindeki **Mevzuat Uyumluluğu** Ana Sayfasına bakın.

**⚠ DİKKAT:** Yalnızca yetkili bir servis teknisyeni bilgisayarınızda onarım yapmalıdır. Dell tarafından yetkilendirilmemiş servislerden kaynaklanan zararlar garantinizin kapsamında değildir.

**⚠ DİKKAT:** Bileşenleri ve kartları itina ile kullanın. Bileşenlere veya kartların üzerindeki temas noktalarına dokunmayın. Kartları uç kısmından veya metal montaj kenarından tutun. İşlemci gibi bileşenleri pinlerinden değil kenarlarından tutun.

**⚠ DİKKAT:** Bir kabloyu çıkartırken kablunun kendisini değil, fişi veya koruyucu halkayı tutarak çekin. Bazı kablolarda kilitleme dilleri vardır; bu tür kabloları çıkartırken, kabloyu çekmeden önce kilitleme dillerini içeriye bastırın. Konnektörleri çıkartırken, konnektör pinlerinin eğilmesini önlemek için konnektörleri düz tutun. Ayrıca bir kabloyu bağlamadan önce, her iki konnektörün yönlerinin doğru olduğundan ve doğru hizalandıklarından emin olun.

**⚠ DİKKAT:** Bilgisayara vermekten kaçınmak için, bilgisayarın içinde çalışmaya başlamadan önce aşağıdaki adımları uygulayın.

1. Bilgisayar kapağının çizilmesini önlemek üzere çalışma yüzeyinin düz ve temiz olmasını sağlayın.
2. Bilgisayarı ve bağlı tüm aygıtları kapatın (bkz. [Bilgisayarı Kapatma](#)).

**⚠ DİKKAT: Ağ kablosunu çıkarmak için, önce kabloyu bilgisayarınızdan ve ardından ağ aygıtından çıkarın.**

3. Tüm telefon veya ağ kablolarını bilgisayarınızdan çıkarın.
4. 7-in-1 bellek kartı okuyucusunda kart varsa çıkarın.
5. Bilgisayarınızı ve tüm bağlı aygıtları elektrik prizlerinden çıkarın.
6. Bilgisayara bağlı tüm aygıtların bilgisayarla bağlantısını kesin.

**⚠ DİKKAT: Sistem kartının hasar görmesini engellemek için, bilgisayar içinde çalışmadan önce ana pili çıkarın (bkz. [Pili Çıkarma](#)).**

7. Pili çıkarın (bkz. [Pili Çıkarma](#)).
8. Bilgisayarı açın ve sistem kartını topraklamak için güç düğmesine basın.

---

[İçindekiler Sayfasına Geri Dön](#)

[İçindekiler Sayfasına Geri Dön](#)

## BIOS'u Sıfırlama

Dell™ Inspiron™ 1564 Servis El Kitabı

1. Bilgisayarı açın.
2. [support.dell.com/support/downloads](http://support.dell.com/support/downloads) adresine gidin.
3. **Modeli Seç**'i tıklayın.
4. Bilgisayarınızın BIOS güncelleştirme dosyasını bulun:

 **NOT:** Bilgisayarınızın Service Tag (Servis Etiketi) numarası bilgisayarın altında yer alır.

Bilgisayarınızın Service Tag (Servis Etiketi) bilgisine sahipseniz:

- a. **Enter a Service Tag (Bir Servis Etiketi Girin)** öğesini tıklayın.
- b. **Enter a service tag:** (Bir servis etiketi girin) alanına bilgisayarınızın Servis Etiketini girin, **Go (Başla)** öğesini tıklayıp [adım 5](#) ile devam edin.

Bilgisayarınızın Service Tag (Servis Etiketi) bilgisine sahip değilseniz:

- a. **Select Your Product Family (Ürün Ailenizi Seçin)** listesinden ürün tipini seçin.
- b. **Select Your Product Line (Ürün Grubunuzu Seçin)** listesinden ürününüzün markasını seçin.
- c. **Select Your Product Model (Ürün Modelinizi Seçin)** listesinden ürününüzün model numarasını seçin.

 **NOT:** Farklı bir model seçtiyseniz ve baştan başlamak istiyorsanız, menünün sağ üst köşesinden **Start Over (Yeniden Başla)** düğmesini tıklayın.

- d. **Confirm (Onayla)** düğmesini tıklayın.
5. Ekranda bir sonuç listesi belirir. **BIOS** öğesini tıklayın.
  6. En son BIOS dosyasını yüklemek için **Download Now (Şimdi Yükle)** öğesini tıklayın. **File Download (Dosya Yükleme)** penceresi açılır.
  7. Masaüstündeki dosyayı kaydetmek için **Save (Kaydet)** öğesini tıklayın. Dosya masaüstünüze yüklenir.
  8. **Download Complete (Yükleme Tamamlandı)** penceresi görünürse **Close (Kapat)**'ı tıklayın. Dosya simgesi masaüstünüzde görünür ve yüklenen BIOS güncelleştirme dosyasıyla aynı ada sahiptir.
  9. Masaüstündeki dosya simgesini çift tıklayın ve ekrandaki yönergeleri izleyin.

---

[İçindekiler Sayfasına Geri Dön](#)

[İçindekiler Sayfasına Geri Dön](#)

## Bluetooth® Kablosuz Teknolojisi Bulunan Dahili Kart

Dell™ Inspiron™ 1564 Servis El Kitabı

- [Bluetooth Kartını Çıkarma](#)
- [Bluetooth Kartını Takma](#)

- ⚠ UYARI:** Bilgisayarınızın içinde çalışmadan önce, bilgisayarınızla birlikte verilen güvenlik bilgilerini okuyun. En iyi güvenlik uygulamaları konusunda ek bilgi için, [www.dell.com/regulatory\\_compliance](http://www.dell.com/regulatory_compliance) adresindeki Mevzuat Uyumluluğu Ana Sayfasına bakın.
- ⚠ DİKKAT:** Yalnızca yetkili bir servis teknisyeni bilgisayarınızda onarım yapmalıdır. Dell™ tarafından yetkilendirilmemiş servislerden kaynaklanan zararlar garantinizin kapsamında değildir.
- ⚠ DİKKAT:** Elektrostatik boşalmı önlemek için, bir bilek topraklama kayışı kullanarak ya da boyanmamış metal bir yüzeye sık sık dokunarak kendinizi topraklayın.
- ⚠ DİKKAT:** Sistem kartının hasar görmesini engellemek için, bilgisayar içinde çalışmadan önce ana pili çıkarın (bkz. [Pili Çıkarma](#)).

Bilgisayarınızla Bluetooth kablosuz teknolojisine sahip bir kart sipariş ettiyseniz, kart zaten takılıdır.

### Bluetooth Kartını Çıkarma

1. [Başlamadan Önce](#) bölümündeki yordamları izleyin.
2. Pili çıkarın (bkz. [Pili Çıkarma](#)).
3. Optik sürücüyü çıkarın (bkz. [Optik Sürücüyü Çıkarma](#)).
4. Modül kapağını çıkarın (bkz. [Modül Kapağını Çıkarma](#)).
5. Güç düğmesi panelini çıkarın (bkz. [Güç Düğmesi Panelini Çıkarma](#)).
6. Klavyeyi çıkarın (bkz. [Klavyeyi Çıkarma](#)).
7. Avuç içi dayanağını çıkarın (bkz. [Avuç İçi Dayanağını Çıkarma](#)).
8. Bluetooth kartını sistem kartına bağlayan vidayı sökün.
9. Sistem kartındaki konnektörden ayırmak için Bluetooth kartını kaldırın.

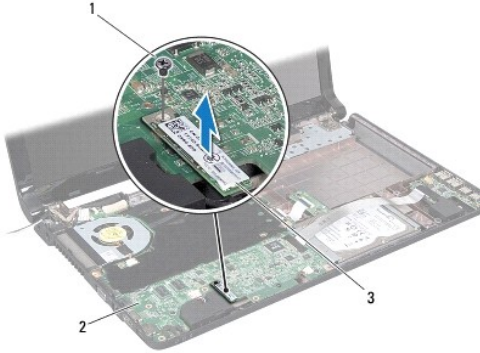

1	vida	2	sistem kartı
3	Bluetooth kartı		



## Bluetooth Kartını Takma

1. [Başlamadan Önce](#) bölümündeki yordamları izleyin.
2. Bluetooth kartındaki konnektörle sistem kartındaki konnektörü hizalayın ve Bluetooth kartını sistem kartına takmak için bastırın.
3. Bluetooth kartını sistem kartına bağlayan vidayı takın.
4. Avuç içi dayanağını takın (bkz. [Avuç İçi Dayanağını Takma](#)).
5. Klavyeyi takın (bkz. [Klavyeyi Takma](#)).
6. Güç düğmesi panelini takın (bkz. [Güç Düğmesi Panelini Takma](#)).
7. Optik sürücüyü takın (bkz. [Optik Sürücüyü Takma](#)).
8. Modül kapağını takın (bkz. [Modül Kapağını Takma](#)).
9. Pili takın (bkz. [Pili Takma](#)).

 **DİKKAT:** Bilgisayarı çalıştırmadan önce tüm vidaları yerine takın ve bilgisayarın içine kaçmış vida kalmadığından emin olun. İçeride unutulmuş vida bilgisayara zarar verebilir.

---

[İçindekiler Sayfasına Geri Dön](#)

[İçindekiler Sayfasına Geri Dön](#)

## Kamera Modülü

Dell™ Inspiron™ 1564 Servis El Kitabı

- [Kamera Modülünü Çıkarma](#)
- [Kamera Modülünü Takma](#)

- ⚠ UYARI:** Bilgisayarınızın içinde çalışmadan önce, bilgisayarınızla birlikte verilen güvenlik bilgilerini okuyun. En iyi güvenlik uygulamaları konusunda ek bilgi için, [www.dell.com/regulatory\\_compliance](http://www.dell.com/regulatory_compliance) adresindeki Mevzuat Uyumluluğu Ana Sayfasına bakın.
- ⚠ DİKKAT:** Yalnızca yetkili bir servis teknisyeni bilgisayarınızda onarım yapmalıdır. Dell™ tarafından yetkilendirilmemiş servislerden kaynaklanan zararlar garantinizin kapsamında değildir.
- ⚠ DİKKAT:** Elektrostatik boşalımı önlemek için, bir bilek topraklama kayışı kullanarak ya da boyanmamış metal yüzeylere (bilgisayarın arkasındaki konektör gibi) sık sık dokunarak kendinizi topraklayın.
- ⚠ DİKKAT:** Sistem kartının hasar görmesini engellemek için, bilgisayar içinde çalışmadan önce ana pili çıkarın (bkz. [Pili Çıkarma](#)).

### Kamera Modülünü Çıkarma

1. [Başlamadan Önce](#) bölümündeki yordamları izleyin.
  2. Pili çıkarın (bkz. [Pili Çıkarma](#)).
  3. Ekran aksamını çıkarın (bkz. [Ekran Aksamını Çıkarma](#)).
  4. Ekran çerçevesini çıkarın (bkz. [Ekran Çerçevesini Çıkarma](#)).
  5. Ekran panelini çıkarın (bkz. [Ekran Panelini Çıkarma](#)).
  6. Kamera modülünü ekran kapağından sıyrarak çıkarın.
  7. Kamera kablosunu kamera modülüne sabitleyen bandı çıkarın.
- ⚠ NOT:** Kamera modülündeki bandın rengi bilgisayar modeline göre değişebilir.
8. Kamera kablosunu kamera modülünden sökün.

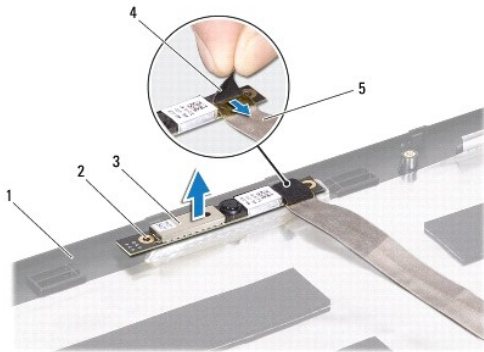

1	ekran kapağı	2	hizalama direkleri (2)
3	kamera modülü	4	bant
5	kamera kablosu		

## Kamera Modülünü Takma

1. [Başlamadan Önce](#) bölümündeki yordamları izleyin.
2. Kamera kablosunu kamera modülü üzerindeki konnektöre takın.
3. Kamera kablosunu kamera modülüne sabitleyen bandı yapıştırın.
4. Kamera modülünü ekran kapağına yerleştirmek için hizalama direklerini kullanın.
5. Ekran kapağına sabitlemek için kamera modülünü aşağı doğru bastırın.
6. Ekran panelini takın (bkz. [Ekran Panelini Takma](#)).
7. Ekran çerçevesini takın (bkz. [Ekran Çerçevesini Takma](#)).
8. Ekran aksamını takın (bkz. [Ekran Aksamını Takma](#)).
9. Pili takın (bkz. [Pili Takma](#)).

**⚠ DİKKAT:** Bilgisayarı çalıştırmadan önce tüm vidaları yerine takın ve bilgisayarın içine kaçmış vida kalmadığından emin olun. İçeride unutulmuş vida bilgisayara zarar verebilir.

---

[İçindekiler Sayfasına Geri Dön](#)

[İçindekiler Sayfasına Geri Dön](#)

## Düğme Pili

Dell™ Inspiron™ 1564 Servis El Kitabı

- [Düğme Pili Çıkarma](#)
- [Düğme Pili Takma](#)

- ⚠ UYARI:** Bilgisayarınızın içinde çalışmadan önce, bilgisayarınızla birlikte verilen güvenlik bilgilerini okuyun. En iyi güvenlik uygulamaları konusunda ek bilgi için, [www.dell.com/regulatory\\_compliance](http://www.dell.com/regulatory_compliance) adresindeki Mevzuat Uyumluluğu Ana Sayfasına bakın.
- ⚠ DİKKAT:** Yalnızca yetkili bir servis teknisyeni bilgisayarınızda onarım yapmalıdır. Dell™ tarafından yetkilendirilmemiş servislerden kaynaklanan zararlar garantinizin kapsamında değildir.
- ⚠ DİKKAT:** Elektrostatik boşalımı önlemek için, bir bilek topraklama kayışı kullanarak ya da boyanmamış metal bir yüzeye sık sık dokunarak kendinizi topraklayın.
- ⚠ DİKKAT:** Sistem kartının hasar görmesini engellemek için, bilgisayar içinde çalışmadan önce ana pili çıkarın (bkz. [Pili Çıkarma](#)).

## Düğme Pili Çıkarma

- [Başlamadan Önce](#) bölümündeki yordamları izleyin.
- Pili çıkarın (bkz. [Pili Çıkarma](#)).
- Modül kapağını çıkarın (bkz. [Modül Kapağını Çıkarma](#)).
- Düğme pili, sistem kartındaki pil socketinden çıkarmak için plastik çubuk kullanın.

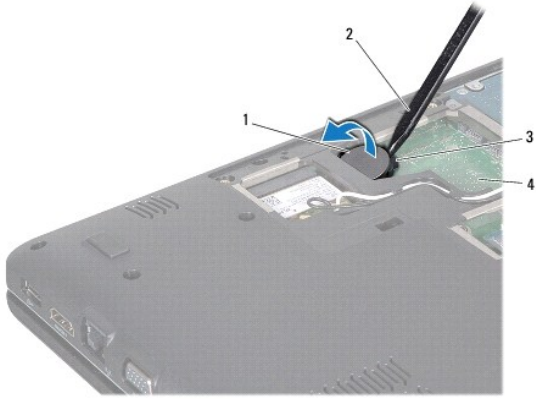

1	düğme pil	2	plastik çubuk
3	pil socketi	4	sistem kartı

## Düğme Pili Takma

- [Başlamadan Önce](#) bölümündeki yordamları izleyin.
- Artı ucu yukarı bakacak şekilde düğme pili, sistem kartındaki pil socketine çit sesi gelene kadar oturtun.
- Modül kapağını takın (bkz. [Modül Kapağını Takma](#)).
- Pili takın (bkz. [Pili Takma](#)).

△ **DİKKAT:** Bilgisayarı **çalıştırmadan önce tüm vidaları yerine takın** ve bilgisayarın **içine kaçmış vida kalmadığından emin olun. İçeride unutulmuş vidadan** bilgisayara zarar verebilir.

---

[İçindekiler Sayfasına Geri Dön](#)

[İçindekiler Sayfasına Geri Dön](#)

## Modül Kapağı

Dell™ Inspiron™ 1564 Servis El Kitabı

- [Modül Kapağını Çıkarma](#)
- [Modül Kapağını Takma](#)

- ⚠ UYARI:** Bilgisayarınızın içinde çalışmadan önce, bilgisayarınızla birlikte verilen güvenlik bilgilerini okuyun. En iyi güvenlik uygulamaları konusunda ek bilgi için, [www.dell.com/regulatory\\_compliance](http://www.dell.com/regulatory_compliance) adresindeki Mevzuat Uyumluluğu Ana Sayfasına bakın.
- ⚠ DİKKAT:** Yalnızca yetkili bir servis teknisyeni bilgisayarınızda onarım yapmalıdır. Dell™ tarafından yetkilendirilmemiş servislerden kaynaklanan zararlar garantinizin kapsamında değildir.
- ⚠ DİKKAT:** Elektrostatik boşalımı önlemek için, bir bilek topraklama kayışı kullanarak ya da bilgisayarın arkasındaki konnektör gibi boyanmamış metal yüzeylere sık sık dokunarak kendinizi topraklayın.
- ⚠ DİKKAT:** Sistem kartının hasar görmesini engellemek için, bilgisayar içinde çalışmadan önce ana pili çıkarın (bkz. [Pili Çıkarma](#)).

## Modül Kapağını Çıkarma

1. [Başlamadan Önce](#) bölümündeki yordamları izleyin.
2. Pili çıkarın (bkz. [Pili Çıkarma](#)).
3. Modül kapağını bilgisayar tabanına sabitleyen üç tutucu vidayı gevşetin.
4. Modül kapağını bilgisayar tabanından dikkatlice çıkarabileceğiniz bir açıyla kaldırın.

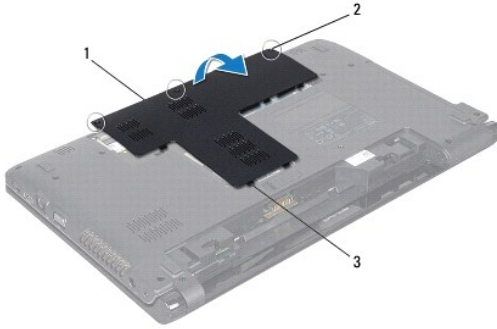

1	modül kapağı	2	tutucu vidalar (3)
3	modül kapağı tırnakları (11)		

## Modül Kapağını Takma

1. [Başlamadan Önce](#) bölümündeki yordamları izleyin.
2. Modül kapağındaki tırnakları bilgisayar tabanındaki yuvalarla hizalayın ve modül kapağını yavaşça yerine oturtun.
3. Modül kapağını bilgisayar tabanına sabitleyen üç tutucu vidayı gevşetin.
4. Pili takın (bkz. [Pili Takma](#)).

[İçindekiler Sayfasına Geri Dön](#)



[İçindekiler Sayfasına Geri Dön](#)

## İşlemci Modülü

Dell™ Inspiron™ 1564 Servis El Kitabı

- [İşlemci Modülünü Çıkarma](#)
- [İşlemci Modülünü Takma](#)

- ⚠ UYARI:** Bilgisayarınızın içinde çalışmadan önce, bilgisayarınızla birlikte verilen güvenlik bilgilerini okuyun. En iyi güvenlik uygulamaları konusunda ek bilgi için, [www.dell.com/regulatory\\_compliance](http://www.dell.com/regulatory_compliance) adresindeki Mevzuat Uyumluluğu Ana Sayfasına bakın.
- ⚠ DİKKAT:** Yalnızca yetkili bir servis teknisyeni bilgisayarınızda onarım yapmalıdır. Dell™ tarafından yetkilendirilmemiş servislerden kaynaklanan zararlar garantinizin kapsamında değildir.
- ⚠ DİKKAT:** Elektrostatik boşalımı önlemek için, bir bilek topraklama kayışı kullanarak ya da boyanmamış metal yüzeylere (bilgisayardaki bir konnektör gibi) sık sık dokunarak kendinizi topraklayın.
- ⚠ DİKKAT:** İşlemciyi çıkarırken veya yerine takarken ZIF soket kam vidasıyla işlemci arasındaki temassızlığı önlemek için, kam vidasını çevirirken işlemcinin ortasına hafif baskı uygulayın.
- ⚠ DİKKAT:** İşlemciye zarar vermemek için kam vidasını döndürürken tornavidayı işlemciye dik olacak şekilde tutun.
- ⚠ DİKKAT:** Sistem kartının hasar görmesini engellemek için, bilgisayar içinde çalışmadan önce ana pili çıkarın (bkz. [Pili Çıkarma](#)).

## İşlemci Modülünü Çıkarma

1. [Başlamadan Önce](#) bölümündeki yordamları izleyin.
2. Pili çıkarın (bkz. [Pili Çıkarma](#)).
3. [Sistem Kartını Çıkarma](#) bölümündeki [adım 3 -adım 20](#) arasındaki yönergeleri uygulayın.
4. İşlemci ısı emicisini çıkarın (bkz. [İşlemci Isı Emicisini Çıkarma](#)).
5. ZIF soketini gevşetmek için, düz uçlu küçük bir tornavida kullanın ve ZIF soketi kam vidasını saatin tersi yönünde durdurucuya gelinceye kadar döndürün.

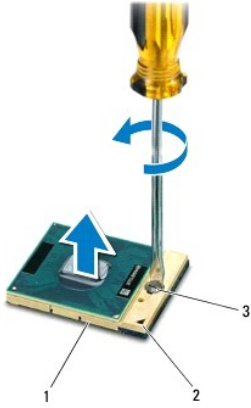

1	ZIF soketi	2	pin-1 köşesi
3	ZIF soketli kam vidası		

- ⚠ DİKKAT:** İşlemci için maksimum soğutma sağlamak üzere işlemci termal soğutma aksamının ısı aktarım alanlarına dokunmayın. Cildinizdeki yağlar, ısı yüzeylerinin ısı iletim kapasitesini düşürebilir.
- ⚠ DİKKAT:** İşlemci modülünü çıkarmak için modülü doğruca yukarı kaldırın. İşlemci modülü üzerindeki pinleri eğmemeye dikkat edin.



6. İşlemci modülünü ZIF soketinden kaldırın.

---

## İşlemci Modülünü Takma

 **NOT:** Yeni bir işlemci takıyorsanız, yapılandırılmış bir termal yüzeyi bulunan yeni bir termal soğutma aksamı veya nasıl takılacağını gösteren dokümanla birlikte yeni bir termal yüzey alırsınız.

1. [Başlamadan Önce](#) bölümündeki yordamları izleyin.
2. İşlemci modülünün pin-1 köşesini ZIF soketinin pin-1 köşesi ile hizalayın, sonra işlemci modülünü yerleştirin.

 **NOT:** İşlemci modülünün pin-1 köşesinde, ZIF soketinin pin-1 köşesindeki üçgenle hizalanan bir üçgen vardır.

İşlemci modülü uygun şekilde yerleştirildiğinde dört köşenin tümü aynı yükseklikte hizalanır. Modülün bir veya daha fazla köşesi diğerlerinden daha yüksek olursa, modül uygun şekilde yerleştirilemez.

 **DİKKAT:** İşlemciye zarar vermemek için kam vidasını döndürürken tornavidayı işlemciye dik olacak şekilde tutun.

3. Sistem kartına işlemci modülünü takmak için kam vidasını saat yönünde döndürerek ZIF soketini sıkıştırın.
4. İşlemci ısı emicisini takın (bkz. [İşlemci Isı Emicisini Takma](#)).
5. [Sistem Kartını Takma](#) bölümündeki [adım 4](#) -[adım 24](#) arasındaki yönergeleri uygulayın.

 **DİKKAT:** Bilgisayarı çalıştırmadan önce tüm vidaları yerine takın ve bilgisayarın içine kaçmış vida kalmadığından emin olun. İçeride unutulmuş vida bilgisayara zarar verebilir.

---

[İçindekiler Sayfasına Geri Dön](#)

[İçindekiler Sayfasına Geri Dön](#)

## İşlemci Isı Emicisi

Dell™ Inspiron™ 1564 Servis El Kitabı

- [İşlemci Isı Emicisini Çıkarma](#)
- [İşlemci Isı Emicisini Takma](#)

- ⚠ UYARI:** Bilgisayarınızın içinde çalışmadan önce, bilgisayarınızla birlikte verilen güvenlik bilgilerini okuyun. En iyi güvenlik uygulamaları konusunda ek bilgi için, [www.dell.com/regulatory\\_compliance](http://www.dell.com/regulatory_compliance) adresindeki Mevzuat Uyumluluğu Ana Sayfasına bakın.
- ⚠ UYARI:** İşlemci ısı emicisini sıcakken bilgisayardan çıkarırsanız, metal muhafazasına dokunmayın.
- ⚠ DİKKAT:** Yalnızca yetkili bir servis teknisyeni bilgisayarınızda onarım yapmalıdır. Dell™ tarafından yetkilendirilmemiş servislerden kaynaklanan zararlar garantinizin kapsamında değildir.
- ⚠ DİKKAT:** Elektrostatik boşalmı önlemek için, bir bilek topraklama kayışı kullanarak ya da bilgisayarın arkasındaki konnektör gibi boyanmamış metal yüzeylere sık sık dokunarak kendinizi topraklayın.
- ⚠ DİKKAT:** Sistem kartının hasar görmesini engellemek için, bilgisayar içinde çalışmadan önce ana pili çıkarın (bkz. [Pili Çıkarma](#)).

## İşlemci Isı Emicisini Çıkarma

1. [Başlamadan Önce](#) bölümündeki yordamları izleyin.
  2. Pili çıkarın (bkz. [Pili Çıkarma](#)).
  3. [Sistem Kartını Çıkarma](#) bölümündeki [adım 3](#) - [adım 20](#) arasındaki yönergeleri uygulayın.
- NOT:** Bilgisayarınızın modeline bağlı olarak ısı emicisinde ya dört ya altı tutucu vida olacaktır.

4. İşlemci ısı emicili sistem kartına sabitleyen tutucu vidaları sırasıyla gevşetin (bu sıra işlemci ısı emicisinin üzerinde belirtilmektedir).
5. İşlemci ısı emicisini sistem kartından çıkarın.

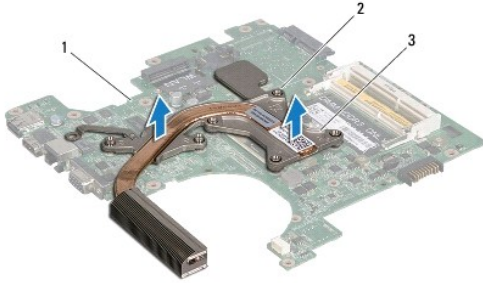

1	sistem kartı	2	tutucu vidalar
3	işlemci ısı emicisi		

## İşlemci Isı Emicisini Takma

- NOT:** Orijinal işlemci ve işlemci ısı emicisi birlikte takılıyorsa, orijinal ısı tablası yeniden kullanılabilir. İşlemci veya ısı emicisinden biri değiştiriliyorsa, ısı iletkenliğini sağlamak için pakette birlikte verilen ısı tablasını kullanın.
- NOT:** Bu prosedürde, işlemci ısı emicisinin çıkarılmış ve değiştirilmeye hazır olduğu varsayılmaktadır.

1. [Başlamadan Önce](#) bölümündeki yordamları izleyin.
2. İşlemci ısı emicisi üzerindeki tutucu vidaları sistem kartı üzerindeki vida delikleriyle hizalayın ve vidaları sırayla sıkın (sıkma sırası işlemci ısı emicisi

üzerinde gösterilmektedir).

3. [Sistem Kartını Takma](#) bölümündeki [adım 4](#) -[adım 24](#) arasındaki yönergeleri uygulayın.

**⚠ DİKKAT:** Bilgisayarı **çalıştırmadan önce tüm vidaları yerine takın** ve bilgisayarın **içine kaçmış vida kalmadığından emin olun. İçeride unutulmuş vidadan bilgisayarınıza zarar verebilir.**

---

[İçindekiler Sayfasına Geri Dön](#)

[İçindekiler Sayfasına Geri Dön](#)

## Ekran

### Dell™ Inspiron™ 1564 Servis El Kitabı

- [Ekran Aksamı](#)
- [Ekran Cercevesi](#)
- [Ekran Paneli](#)
- [Ekran Paneli Dirsekleri](#)
- [Ekran Mentşeleri](#)
- [Ekran Kablosu](#)

**⚠ UYARI:** Bilgisayarınızın içinde çalışmadan önce, bilgisayarınızla birlikte verilen güvenlik bilgilerini okuyun. En iyi güvenlik uygulamaları konusunda ek bilgi için, [www.dell.com/regulatory\\_compliance](http://www.dell.com/regulatory_compliance) adresindeki Mevzuat Uyumluluğu Ana Sayfasına bakın.

**⚠ DİKKAT:** Yalnızca yetkili bir servis teknisyeni bilgisayarınızda onarım yapmalıdır. Dell™ tarafından yetkilendirilmemiş servislerden kaynaklanan zararlar garantinizin kapsamında değildir.

**⚠ DİKKAT:** Elektrostatik boşalımı önlemek için, bir bilek topraklama kayışı kullanarak ya da boyanmamış metal bir yüzeye sık sık dokunarak kendinizi topraklayın.

**⚠ DİKKAT:** Sistem kartının hasar görmesini engellemek için, bilgisayar içinde çalışmadan önce ana pili çıkarın (bkz. [Pili Çıkarma](#)).

## Ekran Aksamı

### Ekran Aksamını Çıkarma

1. [Başlamadan Önce](#) bölümündeki yordamları izleyin.
2. Pili çıkarın (bkz. [Pili Çıkarma](#)).
3. Modül kapağını çıkarın (bkz. [Modül Kapağını Çıkarma](#)).
4. Mini Kart anten kablolarını sökün (bkz. [adım 4 - Mini Kartı Çıkarma](#)).
5. Mini Kart anten kablolarının yönlendirme yolunu not edin ve kabloları bilgisayarın tabanındaki yönlendirme kılavuzlarından sökün.
6. Ekran aksamını bilgisayar tabanına sabitleyen, bilgisayar tabanındaki iki vidayı çıkarın.

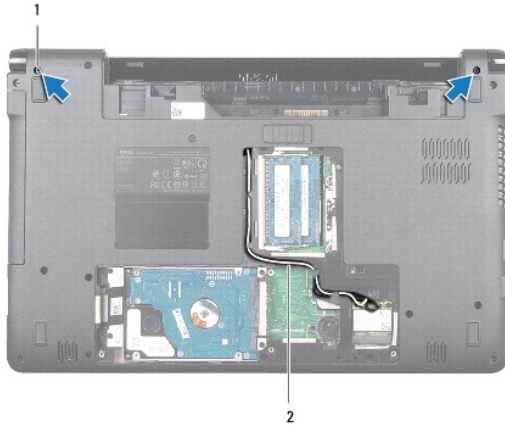

1	vidalar (2)	2	Mini Kart anten kablosu yolu
---	-------------	---	------------------------------

7. Güç düğmesi panelini çıkarın (bkz. [Güç Düğmesi Panelini Çıkarma](#)).
8. Klavyeyi çıkarın (bkz. [Klavyeyi Çıkarma](#)).

9. Mini Kart anten kablolarını bilgisayar tabanındaki delikten çekin.
10. Mini Kart anten kablolarının yönlendirme yolunu not edin ve kabloları avuç içi dayanağındaki yönlendirme kılavuzlarından sökün.
11. Ekran kablosunu sistem kartındaki konektörden çıkarın ve ekran kablosu topraklama vidasını sökün.

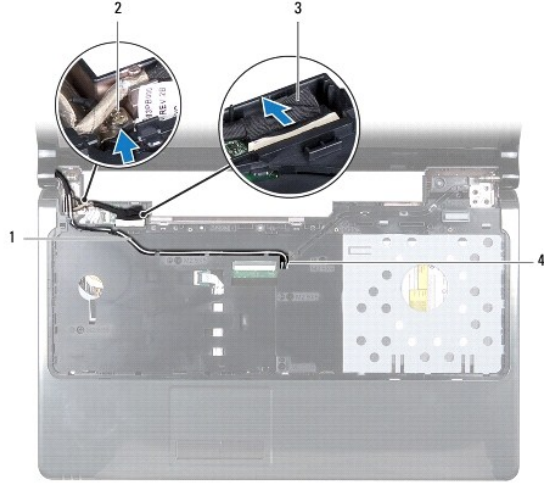

1	Mini Kart anten kablosu yolu	2	ekran kablosu topraklama vidası
3	ekran kablosu	4	bilgisayar tabanındaki yuva

12. Ekran aksamını yerinde tutarak ekran aksamını bilgisayar tabanına tutturun üç vidayı sökün.
13. Ekran aksamını bilgisayar tabanındaki hizalama direklerinden kaldırarak çıkarın.



1	ekran aksamı	2	vidalar (3)
3	ekran menteşeleri (2)		

## Ekran Aksamını Takma

1. [Başlamadan Önce](#) bölümündeki yordamları izleyin.
2. Ekran aksamını bilgisayar tabanına yerleştirmek için hizalama direklerini kullanın.
3. Ekran aksamını bilgisayar tabanına sabitleyen üç vidayı yerine takın.
4. Ekran kablosunu sistem kartındaki konnektöre bağlayın ve ekran kablosu topraklama vidasını yerine takın.
5. Mini Kart anten kablolarını avuç içi dayanağındaki yönlendirme kılavuzlarından geçirin.
6. Mini Kart anten kablolarını bilgisayar tabanındaki delikten geçirin.
7. Bilgisayarı ters çevirin ve ekran aksamını bilgisayar tabanına sabitleyen iki vidayı yerine takın.
8. Mini Kart anten kablolarını yönlendirip takın (bkz. [adım 5 - Mini Kartı Takma](#)).
9. Klavyeyi takın (bkz. [Klavyeyi Takma](#)).
10. Güç düğmesi panelini takın (bkz. [Güç Düğmesi Panelini Takma](#)).
11. Modül kapağını takın (bkz. [Modül Kapağını Takma](#)).
12. Pili takın (bkz. [Pili Takma](#)).

**⚠ DİKKAT:** Bilgisayarı çalıştırmadan önce tüm vidaları yerine takın ve bilgisayarın içine kaçmış vida kalmadığından emin olun. İçeride unutulmuş vida bilgisayara zarar verebilir.

## Ekran Çerçevesi

### Ekran Çerçevesini Çıkarma

**⚠ DİKKAT:** Ekran çerçevesi son derece hassastır. Çerçevenin zarar görmemesi için çıkarırken dikkatli olun.

1. [Başlamadan Önce](#) bölümündeki yordamları izleyin.
2. Ekran aksamını çıkarın (bkz. [Ekran Aksamını Çıkarma](#)).
3. Ekran aksamından çıkarmak için ekran çerçevesini iç kenarlarından tutup dikkatlice yukarı kaldırın.



1	ekran çerçevesi	2	ekran aksamı
---	-----------------	---	--------------

## Ekran Çerçevesini Takma

1. [Başlamadan Önce](#) bölümündeki yordamları izleyin.
2. Kabloları ekran çerçevesinden uzak tutmak için ekran kablosu ve Mini Kart anten kablolarının sol menteşedeki çentikten geçtiğinden emin olun.
3. Öncelikle ekran çerçevesini menteşelerin üzerine yerleştirin.
4. Yerine oturtmak için ekran çerçevesine yavaşça bastırın.
5. Ekran aksamını takın (bkz. [Ekran Aksamını Takma](#)).
6. Pili takın (bkz. [Pili Takma](#)).

**⚠ DİKKAT:** Bilgisayarı çalıştırmadan önce tüm vidaları yerine takın ve bilgisayarın içine kaçmış vida kalmadığından emin olun. İçeride unutulmuş vida bilgisayara zarar verebilir.

## Ekran Paneli

### Ekran Panelini Çıkarma

1. [Başlamadan Önce](#) bölümündeki yordamları izleyin.
2. Ekran aksamını çıkarın (bkz. [Ekran Aksamını Çıkarma](#)).
3. Ekran çerçevesini çıkarın (bkz. [Ekran Çerçevesini Çıkarma](#)).
4. Ekran panelini ekran kapağına sabitleyen altı vidayı çıkarın.
5. Ekran panelini belli bir açıyla kaldırın ve o durumda tutun.



1	vidalar (6)	2	ekran paneli
---	-------------	---	--------------

6. Ekran kablosundaki bandı çıkarın ve kabloyu ekran panelindeki konnektörden sökün.

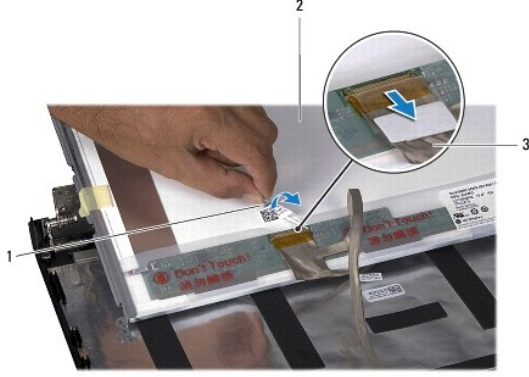

1	bant	2	ekran paneli
3	ekran kablosu		

## Ekran Panelini Takma

1. [Başlamadan Önce](#) bölümündeki yordamları izleyin.
2. Ekran kablosunu, ekran panelinin arkasındaki konnektöre bağlayın ve ekran kablosunu ekran paneline sabitleyen bandı yapıştırın.
3. Ekran panelini ekran kapağına doğru biçimde yerleştirmek için hizalama direklerini kullanın.
4. Ekran panelini ekran kapağına sabitleyen altı vidayı yerine takın.
5. Ekran çerçevesini takın (bkz. [Ekran Çerçevesini Takma](#)).
6. Ekran aksamını takın (bkz. [Ekran Aksamını Takma](#)).
7. Pili takın (bkz. [Pili Takma](#)).

**⚠ DİKKAT:** Bilgisayarı çalıştırmadan önce tüm vidaları yerine takın ve bilgisayarın içine kaçmış vida kalmadığından emin olun. İçeride unutulmuş vida bilgisayara zarar verebilir.

## Ekran Paneli Dirsekleri

### Ekran Paneli Dirseklerini Çıkarma

1. [Başlamadan Önce](#) bölümündeki yordamları izleyin.
2. Ekran aksamını çıkarın (bkz. [Ekran Aksamını Çıkarma](#)).
3. Ekran çerçevesini çıkarın (bkz. [Ekran Çerçevesini Çıkarma](#)).
4. Ekran panelini çıkarın (bkz. [Ekran Panelini Çıkarma](#)).
5. Ekran paneli dirseklerini ekran paneline sabitleyen sekiz vidayı sökün.



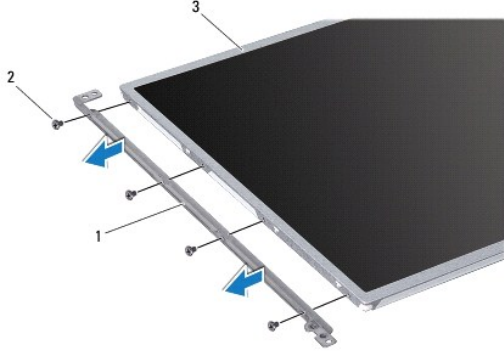

1	ekran paneli dirsekleri (2)	2	vidalar (8)
3	ekran paneli		

## Ekran Paneli Dirseklerini Takma

1. [Başlamadan Önce](#) bölümündeki yordamları izleyin.
2. Ekran paneli dirseklerini ekran paneline sabitleyen sekiz vidayı takın.
3. Ekran panelini takın (bkz. [Ekran Panelini Takma](#)).
4. Ekran çerçevesini takın (bkz. [Ekran Çerçevesini Takma](#)).
5. Ekran aksamını takın (bkz. [Ekran Aksamını Takma](#)).
6. Pili takın (bkz. [Pili Takma](#)).

**⚠ DİKKAT:** Bilgisayarı çalıştırmadan önce tüm vidaları yerine takın ve bilgisayarın içine kaçmış vida kalmadığından emin olun. İçeride unutulmuş vida bilgisayara zarar verebilir.

## Ekran Mentşeleri

### Ekran Mentşelerini Çıkarma

1. [Başlamadan Önce](#) bölümündeki yordamları izleyin.
2. Ekran aksamını çıkarın (bkz. [Ekran Aksamını Çıkarma](#)).
3. Ekran çerçevesini çıkarın (bkz. [Ekran Çerçevesini Çıkarma](#)).
4. Ekran panelini çıkarın (bkz. [Ekran Panelini Çıkarma](#)).
5. Ekran mentşelerini ekran kapağına sabitleyen iki vidayı çıkarın.

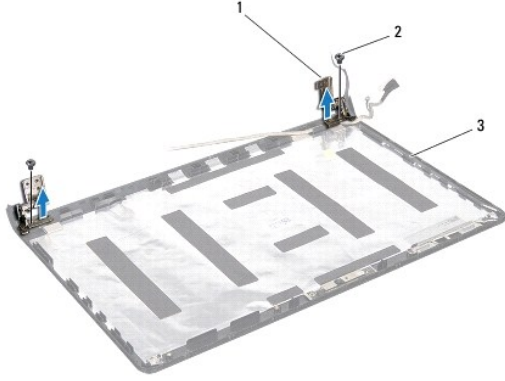

1	ekran menteşeleri (2)	2	vidalar (2)
3	ekran kapağı		

## Ekran Menteşelerini Takma

1. [Başlamadan Önce](#) bölümündeki yordamları izleyin.
2. Ekran menteşelerini ekran kapağına yerleştirmek için hizalama direklerini kullanın. Vidayı sıkmadan önce Mini Kart anten kablolarının ve ekran kablosunun sol menteşenin altından geçtiğinden emin olun.
3. Ekran menteşelerini ekran kapağına sabitleyen iki vidayı takın.
4. Ekran panelini takın (bkz. [Ekran Panelini Takma](#)).
5. Ekran çerçevesini takın (bkz. [Ekran Çerçevesini Takma](#)).
6. Ekran aksamını takın (bkz. [Ekran Aksamını Takma](#)).
7. Pili takın (bkz. [Pili Takma](#)).

**⚠ DİKKAT:** Bilgisayarı çalıştırmadan önce tüm vidaları yerine takın ve bilgisayarın içine kaçmış vida kalmadığından emin olun. İçeride unutulmuş vida bilgisayara zarar verebilir.

## Ekran Kablosu

### Ekran Kablosunu Çıkarma

1. [Başlamadan Önce](#) bölümündeki yordamları izleyin.
2. Ekran aksamını çıkarın (bkz. [Ekran Aksamını Çıkarma](#)).
3. Ekran çerçevesini çıkarın (bkz. [Ekran Çerçevesini Çıkarma](#)).
4. Ekran panelini çıkarın (bkz. [Ekran Panelini Çıkarma](#)).
5. Ekran menteşelerini çıkarın (bkz. [Ekran Menteşelerini Çıkarma](#)).
6. Ekran kablosunun yönlendirme yolunu not edin ve kabloyu ekran kapağından sökün.

### Ekran Kablosunu Takma

1. [Başlamadan Önce](#) bölümündeki yordamları izleyin.
2. Ekran kablosunu, ekran kapağındaki yönlendirme kılavuzlarından geçirin.
3. Ekran menteşelerini takın (bkz. [Ekran Menteşelerini Takma](#)).
4. Ekran panelini takın (bkz. [Ekran Panelini Takma](#)).
5. Ekran çerçevesini takın (bkz. [Ekran Çerçevesini Takma](#)).
6. Ekran aksamını takın (bkz. [Ekran Aksamını Takma](#)).
7. Pili takın (bkz. [Pili Takma](#)).

**⚠ DİKKAT:** Bilgisayarı çalıştırmadan önce tüm vidaları yerine takın ve bilgisayarın içine kaçmış vida kalmadığından emin olun. İçeride unutulmuş vida bilgisayara zarar verebilir.

---

[İçindekiler Sayfasına Geri Dön](#)

[İçindekiler Sayfasına Geri Dön](#)

## İşlemci Fanı

Dell™ Inspiron™ 1564 Servis El Kitabı

- [İşlemci Fanını Çıkarma](#)
- [İşlemci Fanını Takma](#)

- ⚠ UYARI:** Bilgisayarınızın içinde çalışmadan önce, bilgisayarınızla birlikte verilen güvenlik bilgilerini okuyun. En iyi güvenlik uygulamaları konusunda ek bilgi için, [www.dell.com/regulatory\\_compliance](http://www.dell.com/regulatory_compliance) adresindeki Mevzuat Uyumluluğu Ana Sayfasına bakın.
- ⚠ DİKKAT:** Yalnızca yetkili bir servis teknisyeni bilgisayarınızda onarım yapmalıdır. Dell™ tarafından yetkilendirilmemiş servislerden kaynaklanan zararlar garantinizin kapsamında değildir.
- ⚠ DİKKAT:** Elektrostatik boşalımı önlemek için, bir bilek topraklama kayışı kullanarak ya da boyanmamış metal bir yüzeye sık sık dokunarak kendinizi topraklayın.
- ⚠ DİKKAT:** Sistem kartının hasar görmesini engellemek için, bilgisayar içinde çalışmadan önce ana pili çıkarın (bkz. [Pili Çıkarma](#)).

## İşlemci Fanını Çıkarma

1. [Başlamadan Önce](#) bölümündeki yordamları izleyin.
2. Pili çıkarın (bkz. [Pili Çıkarma](#)).
3. Optik sürücüyü çıkarın (bkz. [Optik Sürücüyü Çıkarma](#)).
4. Modül kapağını çıkarın (bkz. [Modül Kapağını Çıkarma](#)).
5. Güç düğmesi panelini çıkarın (bkz. [Güç Düğmesi Panelini Çıkarma](#)).
6. Klavyeyi çıkarın (bkz. [Klavyeyi Çıkarma](#)).
7. Avuç içi dayanağını çıkarın (bkz. [Avuç İçi Dayanağını Çıkarma](#)).
8. İşlemci fan kablosunu sistem kartındaki konnektörden çıkarın.
9. İşlemci fanını bilgisayar tabanına sabitleyen iki vidayı çıkarın.
10. İşlemci fanını kaldırarak bilgisayar tabanından çıkarın.

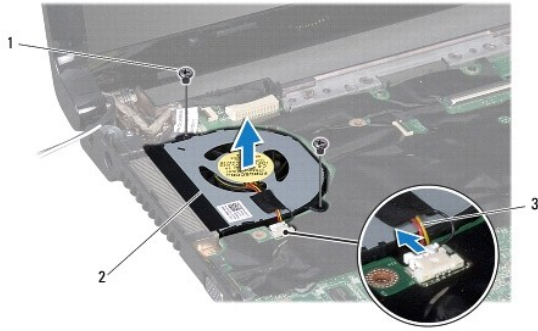

1	vidalar (2)	2	işlemci fanı
3	işlemci fanı kablosu		

## İşlemci Fanını Takma

1. [Başlamadan Önce](#) bölümündeki yordamları izleyin.

2. İşlemci fanını bilgisayar tabanına yerleştirin.
3. İşlemci fanını bilgisayar tabanına sabitleyen iki vidayı takın.
4. İşlemci fan kablosunu sistem kartındaki konnektöre takın.
5. Avuç içi dayanağını takın (bkz. [Avuç İçi Dayanağını Takma](#)).
6. Klavyeyi takın (bkz. [Klavyeyi Takma](#)).
7. Güç düğmesi panelini takın (bkz. [Güç Düğmesi Panelini Takma](#)).
8. Modül kapağını takın (bkz. [Modül Kapağını Takma](#)).
9. Optik sürücüyü takın (bkz. [Optik Sürücüyü Takma](#)).
10. Pili takın (bkz. [Pili Takma](#)).

 **DİKKAT:** Bilgisayarı çalıştırmadan önce tüm vidaları yerine takın ve bilgisayarın içine kaçmış vida kalmadığından emin olun. İçeride unutulmuş vida bilgisayara zarar verebilir.

---

[İçindekiler Sayfasına Geri Dön](#)

[İçindekiler Sayfasına Geri Dön](#)

## Sabit Sürücü

Dell™ Inspiron™ 1564 Servis El Kitabı

- [Sabit Sürücüyü Çıkarma](#)
- [Sabit Sürücüyü Takma](#)

- ⚠ UYARI:** Bilgisayarınızın içinde çalışmadan önce, bilgisayarınızla birlikte verilen güvenlik bilgilerini okuyun. En iyi güvenlik uygulamaları konusunda ek bilgi için, [www.dell.com/regulatory\\_compliance](http://www.dell.com/regulatory_compliance) adresindeki Mevzuat Uyumluluğu Ana Sayfasına bakın.
- ⚠ UYARI:** Sabit sürücüyü bilgisayardan sürücü ısınmış haldeyken çıkarırsanız, sabit sürücünün metal yuvasına dokunmayın.
- ⚠ DİKKAT:** Yalnızca yetkili bir servis teknisyeni bilgisayarınızda onarım yapmalıdır. Dell tarafından yetkilendirilmemiş servislerden kaynaklanan zararlar garantinizin kapsamında değildir.
- ⚠ DİKKAT:** Veri kaybını önlemek için, sabit sürücüyü çıkarmadan önce bilgisayarınızı kapatın (bkz. [Bilgisayarı Kapatma](#)). Sabit sürücüyü bilgisayar açıkken veya Uyku modundayken çıkarmayın.
- ⚠ DİKKAT:** Sistem kartının hasar görmesini engellemek için, bilgisayar içinde çalışmadan önce ana pili çıkarın (bkz. [Pili Çıkarma](#)).
- ⚠ DİKKAT:** Sabit sürücüler aşırı derecede naziktir. Sabit sürücüyü çok dikkatli tutun.
- ⚠ NOT:** Dell, kendi üretimi dışındaki sabit sürücüler için uygunluk garantisi vermez veya destek sağlamaz.
- ⚠ NOT:** Dell tarafından üretilmemiş bir sabit sürücü takıyorsanız, yeni sabit sürücüye bir işletim sistemi, sürücüler ve yardımcı programlar yüklemeniz gerekecektir (bkz. [Dell Teknoloji Kılavuzu](#)).

## Sabit Sürücüyü Çıkarma

- [Başlamadan Önce](#) bölümündeki yordamları izleyin.
  - Pili çıkarın (bkz. [Pili Çıkarma](#)).
  - Modül kapağını çıkarın (bkz. [Modül Kapağını Çıkarma](#)).
  - Sabit sürücü aksamını bilgisayar tabanına sabitleyen dört vidayı çıkarın.
- ⚠ DİKKAT:** Bilgisayarın içinde değilken sabit sürücüyü koruyucu antistatik ambalaj içinde saklayın (bilgisayarınızla birlikte verilen güvenlik yönergelerindeki "Elektrostatik Boşalma Karşı Koruma" bölümüne bakın).
- Çekme tırnağını kullanarak sabit sürücü aksamını sola doğru kaydırın ve sistem kartındaki konnektörden çıkarmak üzere kaldırın.
  - Sabit sürücü aksamını bilgisayar tabanından kaldırarak çıkarın.

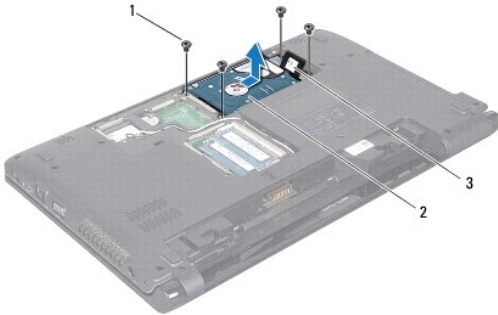

1	vidalar (4)	2	sabit sürücü aksamı
3	çekme tırnağı		

- Sabit sürücüyü sabit sürücü dirseğine sabitleyen dört vidayı çıkarın.

8. Sabit sürücüyü kaldırarak sabit sürücü dirseğinden çıkarın.



1	vidalar (4)	2	sabit sürücü
3	sabit sürücü dirseği		

## Sabit Sürücüyü Takma

1. [Başlamadan Önce](#) bölümündeki yordamları izleyin.
2. Yeni sürücüyü ambalajından çıkarın.  
Sabit sürücüyü saklamak veya nakletmek için orijinal ambalajını saklayın.
3. Sabit sürücüyü sabit sürücü dirseğine yerleştirin.
4. Sabit sürücüyü, sabit sürücü dirseğine sabitleyen dört vidayı yerine takın.
5. Optik sürücü aksamını bilgisayar tabanına yerleştirin.
6. Sabit sürücü aksamını sistem kartındaki konnektöre oturtmak için çekme tırnağını kullanın.
7. Sabit sürücü aksamını bilgisayar tabanına sabitleyen iki vidayı yerine takın.
8. Modül kapağını takın (bkz. [Modül Kapağını Takma](#)).
9. Pili takın (bkz. [Pili Takma](#)).

**⚠ DİKKAT:** Bilgisayarı çalıştırmadan önce tüm vidaları yerine takın ve bilgisayarın içine kaçmış vida kalmadığından emin olun. İçeride unutulmuş vida bilgisayara zarar verebilir.

10. Gerekirse bilgisayarınızın işletim sistemini yükleyin. *Kurulum Kılavuzu* içindeki "İşletim Sisteminizi Geri Yükleme" bölümüne bakın.
11. Gerekli biçimde, bilgisayarınızın sürücülerini ve yardımcı programlarını yükleyin. Daha fazla bilgi için bkz. *Dell Teknoloji Kılavuzu*.

[İçindekiler Sayfasına Geri Dön](#)

[İçindekiler Sayfasına Geri Dön](#)

## Klavye

Dell™ Inspiron™ 1564 Servis El Kitabı

- [Klavyeyi Çıkarma](#)
- [Klavyeyi Takma](#)

- ⚠ UYARI:** Bilgisayarınızın içinde çalışmadan önce, bilgisayarınızla birlikte verilen güvenlik bilgilerini okuyun. En iyi güvenlik uygulamaları konusunda ek bilgi için, [www.dell.com/regulatory\\_compliance](http://www.dell.com/regulatory_compliance) adresindeki Mevzuat Uyumluluğu Ana Sayfasına bakın.
- ⚠ DİKKAT:** Yalnızca yetkili bir servis teknisyeni bilgisayarınızda onarım yapmalıdır. Dell™ tarafından yetkilendirilmemiş servislerden kaynaklanan zararlar garantinizin kapsamında değildir.
- ⚠ DİKKAT:** Elektrostatik boşalımı önlemek için, bir bilek topraklama kayışı kullanarak ya da boyanmamış metal bir yüzeye sık sık dokunarak kendinizi topraklayın.
- ⚠ DİKKAT:** Sistem kartının hasar görmesini engellemek için, bilgisayar içinde çalışmadan önce ana pili çıkarın (bkz. [Pili Çıkarma](#)).

## Klavyeyi Çıkarma

1. [Başlamadan Önce](#) bölümündeki yordamları izleyin.
2. Pili çıkarın (bkz. [Pili Çıkarma](#)).
3. Güç düğmesi panelini çıkarın (bkz. [Güç Düğmesi Panelini Çıkarma](#)).
4. Klavyeyi bilgisayar tabanına sabitleyen üç vidayı çıkarın.

**⚠ DİKKAT:** Klavyenin üzerindeki tuş başlıkları naziktir, kolayca yerinden çıkar ve değiştirmesi zaman alır. Klavyeyi çıkarırken ve tutarken dikkatli olun.

**⚠ DİKKAT:** Klavyeyi çıkarırken ve tutarken son derece dikkatli olun. Dikkatli olmazsanız ekran paneli çizilebilir.

5. Klavyeyi dikkatlice kaldırıp avuç içi dayanağındaki tırnaklardan kurtarın.
6. Klavye üzerindeki tırnakları avuç içi dayanağındaki yuvalardan kaydırarak çıkarın.
7. Klavyeyi ters çevirin ve avuç içi dayanağının üzerine yerleştirin.



1	klavye üzerindeki tırnaklar (6)	2	klavye
3	vidalar (3)	4	avuç içi dayanağı

8. Konnektör mandalını kaldırıp klavye kablosunu sistem kartındaki konnektörden kaydırarak çıkarın.



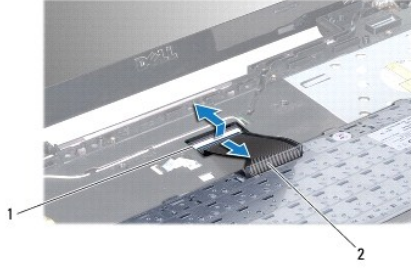

1	konnektör mandalı	2	klavye kablosu
---	-------------------	---	----------------

9. Klavyeyi avuç içi dayanağından kaldırarak çıkarın.

## Klavyeyi Takma

1. [Başlamadan Önce](#) bölümündeki yordamları izleyin.
2. Klavyeyi baş aşağı avuç içi dayanağının üstüne koyun.
3. Klavye kablosunu sistem kartındaki konnektöre kaydırarak takın ve kabloyu sabitlemek için konnektör mandalını kapatın.
4. Klavye üzerindeki tırnakları avuç içi dayanağındaki yuvalara kaydırarak yerleştirin ve klavyeyi yerine oturtun.
5. Klavyeyi avuç içi dayanağındaki tırnakların altında sabitlemek için klavyenin kenarlarına yavaşça bastırın.
6. Klavyeyi bilgisayar tabanına sabitleyen üç vidayı takın.
7. Güç düğmesi panelini takın (bkz. [Güç Düğmesi Panelini Takma](#)).
8. Pili takın (bkz. [Pili Takma](#)).

**⚠ DİKKAT:** Bilgisayarı çalıştırmadan önce tüm vidaları yerine takın ve bilgisayarın içine kaçmış vida kalmadığından emin olun. İçeride unutulmuş vida bilgisayara zarar verebilir.

[İçindekiler Sayfasına Geri Dön](#)

[İçindekiler Sayfasına Geri Dön](#)

## Pil Mandalı Aksamı

Dell™ Inspiron™ 1564 Servis El Kitabı

- [Pil Mandalı Aksamını Çıkarma](#)
- [Pil Mandalı Aksamını Takma](#)

- ⚠ UYARI:** Bilgisayarınızın içinde çalışmadan önce, bilgisayarınızla birlikte verilen güvenlik bilgilerini okuyun. En iyi güvenlik uygulamaları konusunda ek bilgi için, [www.dell.com/regulatory\\_compliance](http://www.dell.com/regulatory_compliance) adresindeki Mevzuat Uyumluluğu Ana Sayfasına bakın.
- ⚠ DİKKAT:** Yalnızca yetkili bir servis teknisyeni bilgisayarınızda onarım yapmalıdır. Dell™ tarafından yetkilendirilmemiş servislerden kaynaklanan zararlar garantinizin kapsamında değildir.
- ⚠ DİKKAT:** Elektrostatik boşalmı önlemek için, bir bilek topraklama kayışı kullanarak ya da boyanmamış metal yüzeylere (bilgisayarın arkasındaki konektör gibi) sık sık dokunarak kendinizi topraklayın.
- ⚠ DİKKAT:** Sistem kartının hasar görmesini engellemek için, bilgisayar içinde çalışmadan önce ana pili çıkarın (bkz. [Pili Çıkarma](#)).

## Pil Mandalı Aksamını Çıkarma

1. [Başlamadan Önce](#) bölümündeki yordamları izleyin.
2. Pili çıkarın (bkz. [Pili Çıkarma](#)).
3. [Sistem Kartını Çıkarma](#) bölümündeki [adım 3 -adım 19](#) arasındaki yönergeleri uygulayın.
4. Pil serbest bırakma mandalını pil mandalı aksamına sabitleyen vidayı sökün.
5. Pil mandalı yayını pil mandalı aksamından ve bilgisayar tabanından çıkarın.
6. Pil mandalı aksamını bilgisayarın tabanından çıkarın.

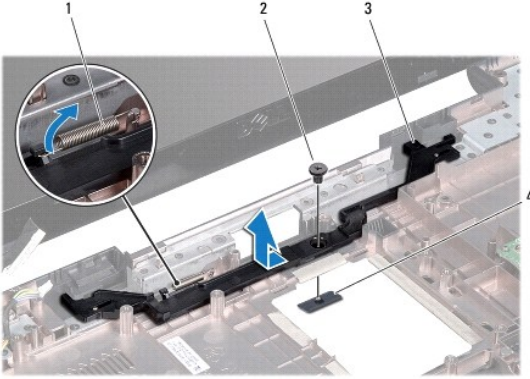

1	pil mandalı yayı	2	vida
3	pil mandalı aksamı	4	pil serbest bırakma mandalı

## Pil Mandalı Aksamını Takma

1. [Başlamadan Önce](#) bölümündeki yordamları izleyin.
2. Pil mandalı aksamını bilgisayar tabanına takın.
3. Pil mandalı yayını önce pil mandalı aksamına, sonra bilgisayar tabanına takın.

4. Pili serbest bırakma mandalını sabit tutarak pili serbest bırakma mandalını pili mandalı aksamına bağlayan vidayı takın.
5. [Sistem Kartını Takma](#) bölümündeki [adım 5](#) -[adım 24](#) arasındaki yönergeleri uygulayın.

**⚠ DİKKAT:** Bilgisayarı çalıştırmadan önce tüm vidaları yerine takın ve bilgisayarın içine kaçmış vida kalmadığından emin olun. İçeride unutulmuş vida bilgisayara zarar verebilir.

---

[İçindekiler Sayfasına Geri Dön](#)

[İçindekiler Sayfasına Geri Dön](#)

## Bellek Modülleri

Dell™ Inspiron™ 1564 Servis El Kitabı

- [Bellek Modüllerini Çıkarma](#)
- [Bellek Modüllerini Takma](#)

**⚠ UYARI:** Bilgisayarınızın içinde çalışmadan önce, bilgisayarınızla birlikte verilen güvenlik bilgilerini okuyun. En iyi güvenlik uygulamaları konusunda ek bilgi için, [www.dell.com/regulatory\\_compliance](http://www.dell.com/regulatory_compliance) adresindeki Mevzuat Uyumluluğu Ana Sayfasına bakın.

**⚠ DİKKAT:** Yalnızca yetkili bir servis teknisyeni bilgisayarınızda onarım yapmalıdır. Dell™ tarafından yetkilendirilmemiş servislerden kaynaklanan zararlar garantinizin kapsamında değildir.

**⚠ DİKKAT:** Elektrostatik boşalımı önlemek için, bir bilek topraklama kayışı kullanarak ya da boyanmamış metal yüzeylere (bilgisayarın arkasındaki konektör gibi) sık sık dokunarak kendinizi topraklayın.

**⚠ DİKKAT:** Sistem kartının hasar görmesini engellemek için, bilgisayar içinde çalışmadan önce ana pili çıkarın (bkz. [Pili Çıkarma](#)).

Sistem kartınıza bellek modülleri takarak bilgisayarınızın belleğini artırabilirsiniz. Bilgisayarınızın desteklediği bellek hakkında bilgi edinmek için *Kurulum Kılavuzu*'ndaki [support.dell.com/manuals](http://support.dell.com/manuals) adresindeki *Kapsamlı Teknik Özellikler*'de bulunan "Temel Özellikler" bölümüne bakın.

**NOT:** Dell™'den satın alınan bellek modülleri bilgisayar garantinizin kapsamındadır.

Bilgisayarınızda iki adet SODIMM konektörü bulunur. Bu konektörler bilgisayarın alt kısmındadır.

## Bellek Modüllerini Çıkarma

1. [Başlamadan Önce](#) bölümündeki yordamları izleyin.
2. Pili çıkarın (bkz. [Pili Çıkarma](#)).
3. Modül kapağını çıkarın (bkz. [Modül Kapağını Çıkarma](#)).

**⚠ DİKKAT:** Bellek modülü konektörünün hasar görmesini önlemek için, bellek modülü emniyet klipslerini açarken araç kullanmayın.

4. Parmak uçlarınızı kullanarak, bellek modülü konektörünün her iki ucundaki emniyet klipslerini modül çıkana kadar dikkatlice ayırın.
5. Bellek modülünü bellek modülü konektöründen çıkarın.

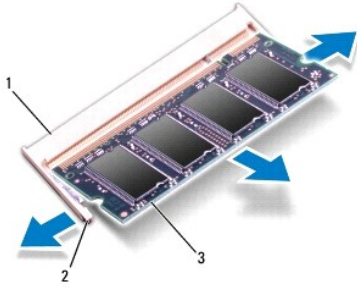

1	bellek modülü konektörü	2	sabitleme klipsleri (2)
3	bellek modülü		

## Bellek Modüllerini Takma

**⚠ DİKKAT:** İki konektöre de bellek modülü takmanız gerekiyorsa, üstteki konektöre bellek modülü takmadan önce alttaki konektöre bellek modülü takın.

1. [Başlamadan Önce](#) bölümündeki yordamları izleyin.
2. Modülün altındaki çentiği, bellek modülü konektöründeki çıkıntıyla aynı hizaya getirin.
3. Bellek modülünü 45 derecelik açı ile düz biçimde yuvaya kaydırın ve yerine oturana kadar aşağı doğru bastırın. Tık sesi duymazsanız, bellek modülünü çıkarıp yeniden takın.

**NOT:** Bellek modülü düzgün takılmamışsa bilgisayar önyükleme yapmayabilir.

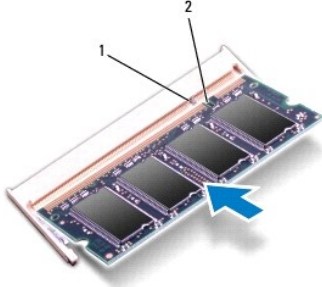

1	tırnak	2	çentik
---	--------	---	--------

4. Modül kapağını takın (bkz. [Modül Kapağını Takma](#)).
5. Pili takın (bkz. [Pili Takma](#)). AC adaptörünü bilgisayarınıza ve elektrik prizine takın.

**⚠ DİKKAT:** Bilgisayarı çalıştırmadan önce tüm vidaları yerine takın ve bilgisayarın içine kaçmış vida kalmadığından emin olun. İçeride unutulmuş vida bilgisayara zarar verebilir.

6. Bilgisayarı açın.

Bilgisayar önyükleme yaparken bellek modüllerini algılar ve sistem yapılandırma bilgilerini otomatik olarak güncelleştirir.

Bilgisayara takılan bellek adedini doğrulayın:

Microsoft Windows Vista® işletim sisteminde **Başlat** → **Yardım ve Destek** → **Dell System Information** (Dell Sistem Bilgisi) öğelerini tıklayın.

Microsoft Windows® 7 işletim sisteminde **Başlat** → **Denetim Masası** → **Sistem ve Güvenlik** → **Sistem** öğelerini tıklayın.

[İçindekiler Sayfasına Geri Dön](#)

[İçindekiler Sayfasına Geri Dön](#)

## Mikrofon

Dell™ Inspiron™ 1564 Servis El Kitabı

- [Mikrofonu Çıkarma](#)
- [Mikrofonu Takma](#)

- ⚠ UYARI:** Bilgisayarınızın içinde çalışmadan önce, bilgisayarınızla birlikte verilen güvenlik bilgilerini okuyun. En iyi güvenlik uygulamaları konusunda ek bilgi için, [www.dell.com/regulatory\\_compliance](http://www.dell.com/regulatory_compliance) adresindeki Mevzuat Uyumluluğu Ana Sayfasına bakın.
- ⚠ DİKKAT:** Yalnızca yetkili bir servis teknisyeni bilgisayarınızda onarım yapmalıdır. Dell™ tarafından yetkilendirilmemiş servislerden kaynaklanan zararlar garantinizin kapsamında değildir.
- ⚠ DİKKAT:** Elektrostatik boşalımı önlemek için, bir bilek topraklama kayışı kullanarak ya da boyanmamış metal bir yüzeye sık sık dokunarak kendinizi topraklayın.
- ⚠ DİKKAT:** Sistem kartının hasar görmesini engellemek için, bilgisayar içinde çalışmadan önce ana pili çıkarın (bkz. [Pili Çıkarma](#)).

## Mikrofonu Çıkarma

1. [Başlamadan Önce](#) bölümündeki yordamları izleyin.
2. Pili çıkarın (bkz. [Pili Çıkarma](#)).
3. Optik sürücüyü çıkarın (bkz. [Optik Sürücüyü Çıkarma](#)).
4. Modül kapağını çıkarın (bkz. [Modül Kapağını Çıkarma](#)).
5. Güç düğmesi panelini çıkarın (bkz. [Güç Düğmesi Panelini Çıkarma](#)).
6. Klavyeyi çıkarın (bkz. [Klavyeyi Çıkarma](#)).
7. Avuç içi dayanağını çıkarın (bkz. [Avuç İçi Dayanağını Çıkarma](#)).
8. Mikrofon kablosunu sistem kartındaki konnektörden çıkarın.
9. Mikrofonu yavaşça kaydırarak bilgisayar tabanındaki yuvadan çıkarın.

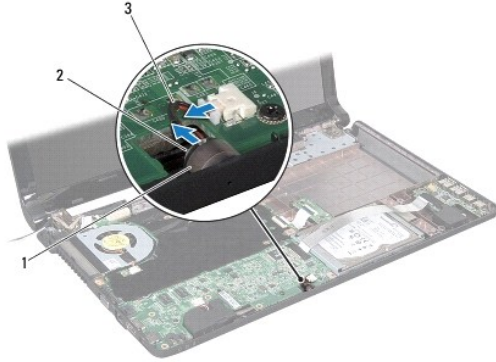

1	bilgisayar tabanındaki yuva	2	mikrofon
3	mikrofon kablosu		

## Mikrofonu Takma

1. [Başlamadan Önce](#) bölümündeki yordamları izleyin.
2. Mikrofonu bilgisayar tabanındaki yuvaya kaydırarak yerleştirin.
3. Mikrofon kablosunu sistem kartındaki konnektöre takın.
4. Avuç içi dayanağını takın (bkz. [Avuç İçi Dayanağını Takma](#)).
5. Klavyeyi takın (bkz. [Klavyeyi Takma](#)).
6. Güç düğmesi panelini takın (bkz. [Güç Düğmesi Panelini Takma](#)).
7. Modül kapağını takın (bkz. [Modül Kapağını Takma](#)).
8. Optik sürücüyü takın (bkz. [Optik Sürücüyü Takma](#)).
9. Pili takın (bkz. [Pili Takma](#)).

 **DİKKAT:** Bilgisayarı çalıştırmadan önce tüm vidaları yerine takın ve bilgisayarın içine kaçmış vida kalmadığından emin olun. İçeride unutulmuş vida bilgisayara zarar verebilir.

---

[İçindekiler Sayfasına Geri Dön](#)

[İçindekiler Sayfasına Geri Dön](#)

## Kablosuz Mini Kart

Dell™ Inspiron™ 1564 Servis El Kitabı

- [Mini Kartı Çıkarma](#)
- [Mini Kartı Takma](#)

- ⚠ UYARI:** Bilgisayarınızın içinde çalışmadan önce, bilgisayarınızla birlikte verilen güvenlik bilgilerini okuyun. En iyi güvenlik uygulamaları konusunda ek bilgi için, [www.dell.com/regulatory\\_compliance](http://www.dell.com/regulatory_compliance) adresindeki Mevzuat Uyumluluğu Ana Sayfasına bakın.
- ⚠ DİKKAT:** Yalnızca yetkili bir servis teknisyeni bilgisayarınızda onarım yapmalıdır. Dell™ tarafından yetkilendirilmemiş servislerden kaynaklanan zararlar garantinizin kapsamında değildir.
- ⚠ DİKKAT:** Elektrostatik boşalımı önlemek için, bir bilek topraklama kayışı kullanarak ya da boyanmamış metal bir yüzeye sık sık dokunarak kendinizi topraklayın.
- ⚠ DİKKAT:** Sistem kartının hasar görmesini engellemek için, bilgisayar içinde çalışmadan önce ana pili çıkarın (bkz. [Pili Çıkarma](#)).
- ⚠ DİKKAT:** Mini Kart bilgisayarın içinde değilken, koruyucu antistatik ambalaj içinde saklayın (bilgisayarınızla birlikte verilen güvenlik yönergelerindeki "Elektrostatik Boşalma Karşı Koruma" bölümüne bakın).
- ❗ NOT:** Dell, kendi üretimi dışındaki sabit sürücüler için uygunluk garantisi vermez veya destek sağlamaz.
- ❗ NOT:** Mini Kart yuvasına takılı bir Mini Kart olup olmaması satın alındığı zamanki bilgisayar yapılandırmasına bağlıdır.

Bilgisayarınızla birlikte bir kablosuz Mini Kart sipariş ettiyseniz, kart zaten yüklenmiştir.

Bilgisayarınız, Kablosuz Yerel Ağ (WLAN) için bir adet yarım Mini Kart yuvasını destekler.

### Mini Kartı Çıkarma

1. [Başlamadan Önce](#) bölümündeki yordamları izleyin.
2. Pili çıkarın (bkz. [Pili Çıkarma](#)).
3. Modül kapağını çıkarın (bkz. [Modül Kapağını Çıkarma](#)).
4. Anten kablolarını Mini Karttan çıkarın.
5. Mini Kartı sistem kartına bağlayan vidayı sökün.
6. Mini Kartı sistem kartındaki konnektörden çıkarın.

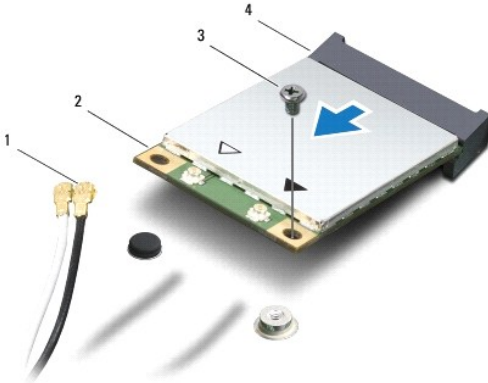

1	anten kabloları (2)	2	Mini Kart
3	vida	4	sistem kartındaki konnektör



## Mini Kartı Takma

1. [Başlamadan Önce](#) bölümündeki yordamları izleyin.
2. Yeni Mini Kartı ambalajından çıkarın.

△ **DİKKAT:** Kartı yerine kaydırmak için sıkı ve eşit bir basınç uygulayın. Aşırı güç kullanırsanız, konnektöre zarar verebilirsiniz.

△ **DİKKAT:** Konnektörler doğru biçimde takılmak üzere kilitlemiştir. Direnç hissederseniz, kartın ve sistem kartının üzerindeki konnektörleri denetleyin ve kartı yeniden hizalayın.

△ **DİKKAT:** Mini Kartın hasar görmesini önlemek için, kabloları kesinlikle kartın altına yerleştirmeyin.

3. Mini Kart üzerindeki etiket üste gelecek şekilde Mini Kartı 45 derecelik bir açıyla sistem kartındaki ilgili konnektöre takın.
4. Mini Kartın diğer ucunu sistem kartındaki yuvanın içine doğru bastırın ve Mini Kartı sistem kartına sabitleyen vidayı yerine takın.
5. Beyaz anten kablosunu, üzerinde beyaz üçgen işareti bulunan ana Mini Kart konnektörüne bağlayın. Siyah anten kablosunu, üzerinde siyah üçgen işareti bulunan yardımcı Mini Kart konnektörüne bağlayın.
6. Modül kapağını takın (bkz. [Modül Kapağını Takma](#)).
7. Pili takın (bkz. [Pili Takma](#)).

△ **DİKKAT:** Bilgisayarı çalıştırmadan önce tüm vidaları yerine takın ve bilgisayarın içine kaçmış vida kalmadığından emin olun. İçeride unutulmuş vida bilgisayara zarar verebilir.

8. Gerekli biçimde, bilgisayarınızın sürücülerini ve yardımcı programlarını yükleyin. Daha fazla bilgi için bkz. *Dell Teknoloji Kılavuzu*.

📌 **NOT:** Dell dışında bir üreticinin iletişim kartını kullanıyorsanız, uygun sürücü ve yardımcı programları yüklemeniz gerekir. Daha fazla genel sürücü bilgisi için, bkz. *Dell Teknoloji Kılavuzu*.

---

[İçindekiler Sayfasına Geri Dön](#)

[İçindekiler Sayfasına Geri Dön](#)

## Optik Sürücü Kartı

Dell™ Inspiron™ 1564 Servis El Kitabı

- [Optik Sürücü Kartını Çıkarma](#)
- [Optik Sürücü Kartını Takma](#)

- ⚠ UYARI:** Bilgisayarınızın içinde çalışmadan önce, bilgisayarınızla birlikte verilen güvenlik bilgilerini okuyun. En iyi güvenlik uygulamaları konusunda ek bilgi için, [www.dell.com/regulatory\\_compliance](http://www.dell.com/regulatory_compliance) adresindeki Mevzuat Uyumluluğu Ana Sayfasına bakın.
- ⚠ DİKKAT:** Yalnızca yetkili bir servis teknisyeni bilgisayarınızda onarım yapmalıdır. Dell™ tarafından yetkilendirilmemiş servislerden kaynaklanan zararlar garantinizin kapsamında değildir.
- ⚠ DİKKAT:** Elektrostatik boşalımı önlemek için, bir bilek topraklama kayışı kullanarak ya da boyanmamış metal bir yüzeye sık sık dokunarak kendinizi topraklayın.
- ⚠ DİKKAT:** Sistem kartının hasar görmesini engellemek için, bilgisayar içinde çalışmadan önce ana pili çıkarın (bkz. [Pili Çıkarma](#)).

### Optik Sürücü Kartını Çıkarma

1. [Başlamadan Önce](#) bölümündeki yordamları izleyin.
2. Pili çıkarın (bkz. [Pili Çıkarma](#)).
3. Optik sürücüyü çıkarın (bkz. [Optik Sürücüyü Çıkarma](#)).
4. Modül kapağını çıkarın (bkz. [Modül Kapağını Çıkarma](#)).
5. Güç düğmesi panelini çıkarın (bkz. [Güç Düğmesi Panelini Çıkarma](#)).
6. Klavyeyi çıkarın (bkz. [Klavyeyi Çıkarma](#)).
7. Avuç içi dayanağını çıkarın (bkz. [Avuç İçi Dayanağını Çıkarma](#)).
8. Konnektör mandalını kaldırıp optik sürücü kartının kablosunu optik sürücü kartındaki konnektörden kaydırarak çıkarın.
9. Optik sürücü kartını bilgisayar tabanına sabitleyen iki vidayı çıkarın.
10. Optik sürücü kartını bilgisayar tabanından kaldırarak çıkarın.

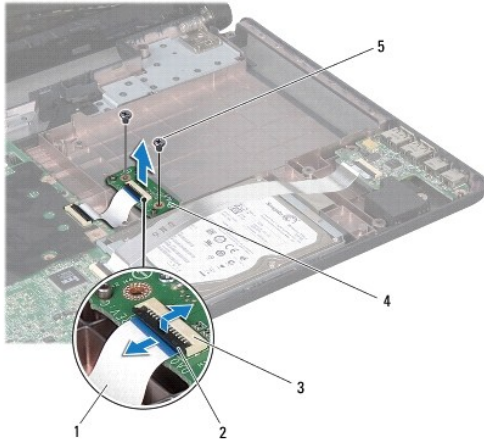

1	optik sürücü kartı kablosu	2	konnektör mandalı
3	optik sürücü kartındaki konnektör	4	optik sürücü kartı

## Optik Sürücü Kartını Takma

1. [Başlamadan Önce](#) bölümündeki yordamları izleyin.
2. Optik sürücü kartını doğru biçimde yerleştirmek için bilgisayar tabanındaki hizalama direklerini kullanın.
3. Optik sürücü kartını bilgisayar tabanına sabitleyen iki vidayı takın.
4. Optik sürücü kartı kablosunu optik sürücü kartındaki konnektöre kaydırarak takın ve kabloyu sabitlemek için konnektör mandalını kapatın.
5. Avuç içi dayanağını takın (bkz. [Avuç İçi Dayanağını Takma](#)).
6. Klavyeyi takın (bkz. [Klavyeyi Takma](#)).
7. Güç düğmesi panelini takın (bkz. [Güç Düğmesi Panelini Takma](#)).
8. Modül kapağını takın (bkz. [Modül Kapağını Takma](#)).
9. Optik sürücüyü takın (bkz. [Optik Sürücüyü Takma](#)).
10. Pili takın (bkz. [Pili Takma](#)).

**⚠ DİKKAT:** Bilgisayarı çalıştırmadan önce tüm vidaları yerine takın ve bilgisayarın içine kaçmış vida kalmadığından emin olun. İçeride unutulmuş vida bilgisayara zarar verebilir.

[İçindekiler Sayfasına Geri Dön](#)

[İçindekiler Sayfasına Geri Dön](#)

## Optik Sürücü

Dell™ Inspiron™ 1564 Servis El Kitabı

- [Optik Sürücüyü Çıkarma](#)
- [Optik Sürücüyü Takma](#)

- ⚠ UYARI:** Bilgisayarınızın içinde çalışmadan önce, bilgisayarınızla birlikte verilen güvenlik bilgilerini okuyun. En iyi güvenlik uygulamaları konusunda ek bilgi için, [www.dell.com/regulatory\\_compliance](http://www.dell.com/regulatory_compliance) adresindeki Mevzuat Uyumluluğu Ana Sayfasına bakın.
- ⚠ DİKKAT:** Yalnızca yetkili bir servis teknisyeni bilgisayarınızda onarım yapmalıdır. Dell™ tarafından yetkilendirilmemiş servislerden kaynaklanan zararlar garantinizin kapsamında değildir.
- ⚠ DİKKAT:** Elektrostatik boşalımı önlemek için, bir bilek topraklama kayışı kullanarak ya da bilgisayarın arkasındaki konnektör gibi boyanmamış metal yüzeylere sık sık dokunarak kendinizi topraklayın.
- ⚠ DİKKAT:** Sistem kartının hasar görmesini engellemek için, bilgisayar içinde çalışmadan önce ana pili çıkarın (bkz. [Pili Çıkarma](#)).

### Optik Sürücüyü Çıkarma

1. [Başlamadan Önce](#) bölümündeki yordamları izleyin.
2. Pili çıkarın (bkz. [Pili Çıkarma](#)).
3. Optik sürücüyü bilgisayar tabanına sabitleyen vidayı çıkarın.
4. Optik sürücüyü optik sürücü yuvasının dışına kaydırın.

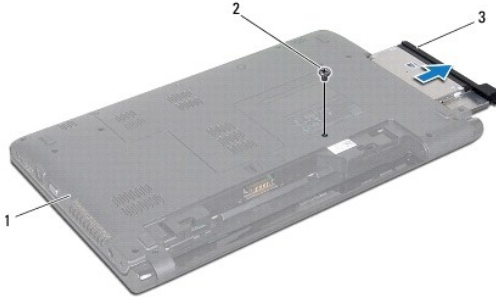

1	bilgisayar tabanı	2	vida
3	optik sürücü		

### Optik Sürücüyü Takma

1. [Başlamadan Önce](#) bölümündeki yordamları izleyin.
2. Optik sürücüyü optik sürücü yuvasına kaydırarak takın.
3. Optik sürücüyü bilgisayar tabanına sabitleyen vidayı çıkarın.
4. Pili takın (bkz. [Pili Takma](#)).

- ⚠ DİKKAT:** Bilgisayarı çalıştırmadan önce tüm vidaları yerine takın ve bilgisayarın içine kaçmış vida kalmadığından emin olun. İçeride unutulmuş vida bilgisayara zarar verebilir.

[İçindekiler Sayfasına Geri Dön](#)

[İçindekiler Sayfasına Geri Dön](#)

## Avuç İçi Dayanağı

Dell™ Inspiron™ 1564 Servis El Kitabı

- [Avuç İçi Dayanağını Çıkarma](#)
- [Avuç İçi Dayanağını Takma](#)

- ⚠ UYARI:** Bilgisayarınızın içinde çalışmadan önce, bilgisayarınızla birlikte verilen güvenlik bilgilerini okuyun. En iyi güvenlik uygulamaları konusunda ek bilgi için, [www.dell.com/regulatory\\_compliance](http://www.dell.com/regulatory_compliance) adresindeki Mevzuat Uyumluluğu Ana Sayfasına bakın.
- ⚠ DİKKAT:** Elektrostatik boşalmı önlemek için, bir bilek topraklama kayışı kullanarak ya da boyanmamış metal bir yüzeye sık sık dokunarak kendinizi topraklayın.
- ⚠ DİKKAT:** Yalnızca yetkili bir servis teknisyeni bilgisayarınızda onarım yapmalıdır. Dell™ tarafından yetkilendirilmemiş servislerden kaynaklanan zararlar garantinizin kapsamında değildir.
- ⚠ DİKKAT:** Sistem kartının hasar görmesini engellemek için, bilgisayar içinde çalışmadan önce ana pili çıkarın (bkz. [Pili Çıkarma](#)).

## Avuç İçi Dayanağını Çıkarma

1. [Başlamadan Önce](#) bölümündeki yordamları izleyin.
2. Pili çıkarın (bkz. [Pili Çıkarma](#)).
3. Optik sürücüyü çıkarın (bkz. [Optik Sürücüyü Çıkarma](#)).
4. Modül kapağını çıkarın (bkz. [Modül Kapağını Çıkarma](#)).
5. Mini Kart anten kablolarını sökün (bkz. [adım 4 - Mini Kartı Çıkarma](#)).
6. Mini Kart anten kablolarının yönlendirme yolunu not edin ve kabloları bilgisayarın tabanındaki yönlendirme kılavuzlarından sökün.
7. Avuç içi dayanağını bilgisayar tabanına sabitleyen on dört vidayı çıkarın.

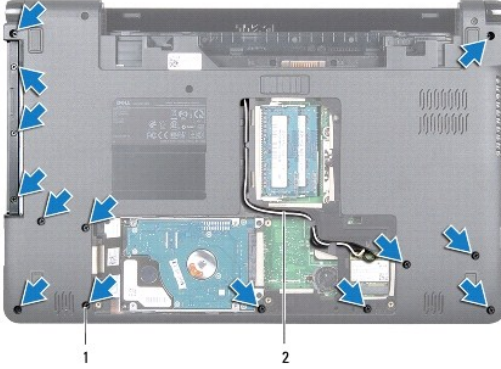

1	vidalar (14)	2	Mini Kart anten kablosu yolu
---	--------------	---	------------------------------

8. Güç düğmesi panelini çıkarın (bkz. [Güç Düğmesi Panelini Çıkarma](#)).
9. Klavyeyi çıkarın (bkz. [Klavyeyi Çıkarma](#)).
10. Konnektör mandalını kaldırdıktan sonra dokunmatik yüzey kablosunu sistem kartındaki konnektörden çıkarmak için çekme tırnağından çekin.
11. Mini Kart anten kablolarını bilgisayar tabanındaki delikten çekin.
12. Mini Kart anten kablolarının yönlendirme yolunu not edin ve kabloları avuç içi dayanağındaki yönlendirme kılavuzlarından sökün.

13. Avuç içi dayanağını bilgisayar tabanına sabitleyen altı vidayı çıkarın.

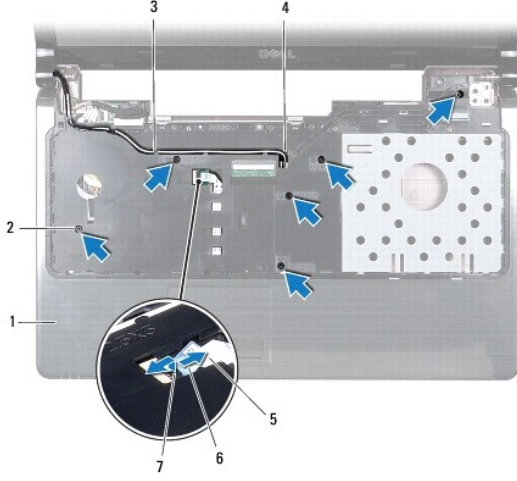

1	avuç içi dayanağı	2	vidalar (6)
3	Mini Kart anten kablosu yolu	4	bilgisayar tabanındaki yuva
5	dokunmatik yüzey kablosu	6	çekme tırnağı
7	konnektör mandalı		

⚠ **DİKKAT:** Avuç içi dayanağının zarar görmesini önlemek için avuç içi dayanağını bilgisayar tabanından dikkatle ayırın.

14. Avuç içi dayanağının sağından veya solundan başlayarak ve parmaklarınızı kullanarak, avuç içi dayanağını bilgisayar tabanından ayırın.

15. Avuç içi dayanağını bilgisayarın tabanından kaldırın.



## Avuç İçi Dayanağını Takma

1. [Başlamadan Önce](#) bölümündeki yordamları izleyin.
2. Avuç içi dayanağını bilgisayar tabanına hizalayın ve yerine oturtun.
3. Dokunmatik yüzey kablosunu sistem kartındaki konnektöre kaydırarak takın ve kabloyu sabitlemek için konnektör mandalını kapatın.

4. **Avuç içi dayanağını** bilgisayar tabanına sabitleyen altı vidayı takın.
5. Mini Kart anten kablolarını **avuç içi dayanağındaki** yönlendirme kılavuzlarından geçirin.
6. Mini Kart anten kablolarını bilgisayar tabanındaki delikten geçirin.
7. **Avuç içi dayanağını** bilgisayar tabanına sabitleyen on dört vidayı takın.
8. Klavyeyi takın (bkz. [Klavyeyi Takma](#)).
9. Güç düğmesi panelini takın (bkz. [Güç Düğmesi Panelini Takma](#)).
10. Mini Kart anten kablolarını yönlendirip takın (bkz. [adım 5 - Mini Kartı Takma](#)).
11. Modül kapağını takın (bkz. [Modül Kapağını Takma](#)).
12. Optik sürücüyü takın (bkz. [Optik Sürücüyü Takma](#)).
13. Pili takın (bkz. [Pili Takma](#)).



**DİKKAT:** Bilgisayarı çalıştırmadan önce tüm vidaları yerine takın ve bilgisayarın içine kaçmış vida kalmadığından emin olun. İçeride unutulmuş vida bilgisayara zarar verebilir.

---

[İçindekiler Sayfasına Geri Dön](#)



[İçindekiler Sayfasına Geri Dön](#)

## Güç Düğmesi Paneli

Dell™ Inspiron™ 1564 Servis El Kitabı

- [Güç Düğmesi Panelini Çıkarma](#)
- [Güç Düğmesi Panelini Takma](#)

- ⚠ UYARI:** Bilgisayarınızın içinde çalışmadan önce, bilgisayarınızla birlikte verilen güvenlik bilgilerini okuyun. En iyi güvenlik uygulamaları konusunda ek bilgi için, [www.dell.com/regulatory\\_compliance](http://www.dell.com/regulatory_compliance) adresindeki Mevzuat Uyumluluğu Ana Sayfasına bakın.
- ⚠ DİKKAT:** Yalnızca yetkili bir servis teknisyeni bilgisayarınızda onarım yapmalıdır. Dell™ tarafından yetkilendirilmemiş servislerden kaynaklanan zararlar garantinizin kapsamında değildir.
- ⚠ DİKKAT:** Elektrostatik boşalımı önlemek için, bir bilek topraklama kayışı kullanarak ya da boyanmamış metal bir yüzeye sık sık dokunarak kendinizi topraklayın.
- ⚠ DİKKAT:** Sistem kartının hasar görmesini engellemek için, bilgisayar içinde çalışmadan önce ana pili çıkarın (bkz. [Pili Çıkarma](#)).

### Güç Düğmesi Panelini Çıkarma

1. [Başlamadan Önce](#) bölümündeki yordamları izleyin.
2. Pili çıkarın (bkz. [Pili Çıkarma](#)).
3. Güç düğmesi panelini bilgisayar tabanına sabitleyen üç vidayı çıkarın.

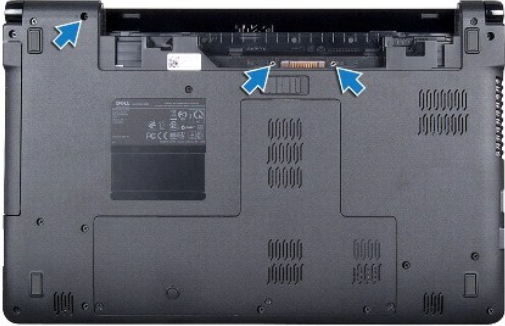

4. Bilgisayarı ters çevirin ve ekranı mümkün olduğunca açın.

**⚠ DİKKAT:** Güç düğmesi panelini çıkarırken çok dikkatli olun. Bu panel çok hassastır.

5. Tırnakları avuç içi dayanağından kurtarmak için güç düğmesi panelini iki menteşe arasından yukarı doğru çekin.

**⚠ DİKKAT:** Güç düğmesi kablosunun zarar görmemesi için güç düğmesi panelini kaldırırken çok dikkatli olun.

6. Konnektör mandalını kaldırdıktan sonra güç düğmesi kablosunu sistem kartındaki konnektörden çıkarmak için çekme tırnağından çekin.
7. Güç düğmesi panelini bilgisayar tabanından çıkarın.



1	güç düğmesi kablosu	2	çekme tırnağı
3	konnektör mandalı	4	güç düğmesi paneli

## Güç Düğmesi Panelini Takma

1. [Başlamadan Önce](#) bölümündeki yordamları izleyin.
2. Güç düğmesi kablosunu sistem kartındaki konnektöre kaydırarak takın ve kabloyu sabitlemek için konnektör mandalını kapatın.
3. Güç düğmesi panelindeki tırnakları avuç içi dayanağındaki yuvalara hizalayın ve güç düğmesi panelini çıt sesi duyulana kadar dikkatlice yerine oturtun.
4. Bilgisayarı kapatın ve ters çevirin.
5. Güç düğmesi panelini bilgisayar tabanına sabitleyen üç vidayı takın.
6. Pili takın (bkz. [Pili Takma](#)).

**⚠ DİKKAT:** Bilgisayarı çalıştırmadan önce tüm vidaları yerine takın ve bilgisayarın içine kaçmış vida kalmadığından emin olun. İçeride unutulmuş vida bilgisayara zarar verebilir.

[İçindekiler Sayfasına Geri Dön](#)

[İçindekiler Sayfasına Geri Dön](#)

## Hoparlörler

Dell™ Inspiron™ 1564 Servis El Kitabı

- [Hoparlörleri Çıkarma](#)
- [Hoparlörleri Takma](#)

- ⚠ UYARI:** Bilgisayarınızın içinde çalışmadan önce, bilgisayarınızla birlikte verilen güvenlik bilgilerini okuyun. En iyi güvenlik uygulamaları konusunda ek bilgi için, [www.dell.com/regulatory\\_compliance](http://www.dell.com/regulatory_compliance) adresindeki Mevzuat Uyumluluğu Ana Sayfasına bakın.
- ⚠ DİKKAT:** Yalnızca yetkili bir servis teknisyeni bilgisayarınızda onarım yapmalıdır. Dell™ tarafından yetkilendirilmemiş servislerden kaynaklanan zararlar garantinizin kapsamında değildir.
- ⚠ DİKKAT:** Elektrostatik boşalımı önlemek için, bir bilek topraklama kayışı kullanarak ya da boyanmamış metal bir yüzeye sık sık dokunarak kendinizi topraklayın.
- ⚠ DİKKAT:** Sistem kartının hasar görmesini engellemek için, bilgisayar içinde çalışmadan önce ana pili çıkarın (bkz. [Pili Çıkarma](#)).

### Hoparlörleri Çıkarma

- [Başlamadan Önce](#) bölümündeki yordamları izleyin.
- Pili çıkarın (bkz. [Pili Çıkarma](#)).
- [Sistem Kartını Çıkarma](#) bölümündeki [adım 3 -adım 19](#) arasındaki yönergeleri uygulayın.
- İki hoparlörü bilgisayar tabanına sabitleyen beş vidayı çıkarın.
- Hoparlör kablosunun yolunu not edin ve hoparlörlerle birlikte hoparlör kablosunu da bilgisayar tabanından çıkarın.

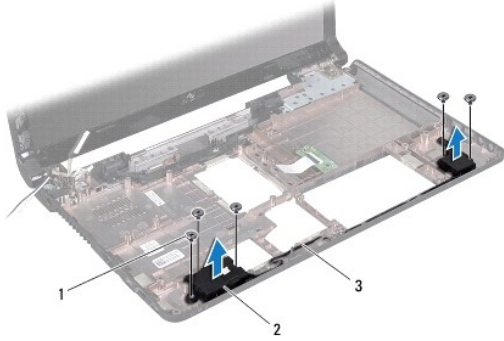

1	vidalar (5)	2	hoparlörler (2)
3	hoparlör kablosu yolu		

### Hoparlörleri Takma

- [Başlamadan Önce](#) bölümündeki yordamları izleyin.
- Hoparlörleri bilgisayar tabanına yerleştirin.
- Hoparlör kablosunu bilgisayar tabanındaki yönlendirme kılavuzlarından geçirin.
- İki hoparlörü bilgisayar tabanına sabitleyen beş vidayı takın.

5. [Sistem Kartını Takma](#) bölümündeki [adım 5 -adım 24](#) arasındaki yönergeleri uygulayın.

 **DİKKAT:** Bilgisayarı çalıştırmadan önce tüm vidaları yerine takın ve bilgisayarın içine kaçmış vida kalmadığından emin olun. İçeride unutulmuş vida bilgisayara zarar verebilir.

---

[İçindekiler Sayfasına Geri Dön](#)

[İçindekiler Sayfasına Geri Dön](#)

## Sistem Kartı

Dell™ Inspiron™ 1564 Servis El Kitabı

- [Sistem Kartını Çıkarma](#)
- [Sistem Kartını Takma](#)
- [BIOS'a Servis Etiketini Girme](#)

**⚠ UYARI:** Bilgisayarınızın içinde çalışmadan önce, bilgisayarınızla birlikte verilen güvenlik bilgilerini okuyun. En iyi güvenlik uygulamaları konusunda ek bilgi için, [www.dell.com/regulatory\\_compliance](http://www.dell.com/regulatory_compliance) adresindeki Mevzuat Uyumluluğu Ana Sayfasına bakın.

**⚠ DİKKAT:** Yalnızca yetkili bir servis teknisyeni bilgisayarınızda onarım yapmalıdır. Dell™ tarafından yetkilendirilmemiş servislerden kaynaklanan zararlar garantinizin kapsamında değildir.

**⚠ DİKKAT:** Elektrostatik boşalmı önlemek için, bir bilek topraklama kayışı kullanarak ya da boyanmamış metal bir yüzeye sık sık dokunarak kendinizi topraklayın.

**⚠ DİKKAT:** Sistem kartının hasar görmesini engellemek için, bilgisayar içinde çalışmadan önce ana pili çıkarın (bkz. [Pili Çıkarma](#)).

## Sistem Kartını Çıkarma

- [Başlamadan Önce](#) bölümündeki yordamları izleyin.
- Pili çıkarın (bkz. [Pili Çıkarma](#)).
- Optik sürücüyü çıkarın (bkz. [Optik Sürücüyü Çıkarma](#)).
- Modül kapağını çıkarın (bkz. [Modül Kapağını Çıkarma](#)).
- Düğme pili çıkarın (bkz. [Düğme Pili Çıkarma](#)).
- Bellek modüllerini çıkarın (bkz. [Bellek Modüllerini Çıkarma](#)).
- Mini Kartı çıkarın (bkz. [Mini Kartı Çıkarma](#)).
- Mini Kart anten kablolarının yönlendirme yolunu not edin ve kabloları bilgisayarın tabanındaki yönlendirme kılavuzlarından sökün.
- Sabit disk sürücüsünü çıkarın (bkz. [Sabit Sürücüyü Çıkarma](#)).
- Güç düğmesi panelini çıkarın (bkz. [Güç Düğmesi Panelini Çıkarma](#)).
- Klavyeyi çıkarın (bkz. [Klavyeyi Çıkarma](#)).
- Avuç içi dayanağını çıkarın (bkz. [Avuç İçi Dayanağını Çıkarma](#)).
- Bluetooth® kartını çıkarın (bkz. [Bluetooth Kartını Çıkarma](#)).
- İşlemci fanını çıkarın (bkz. [İşlemci Fanını Çıkarma](#)).
- Aşağıdaki kabloları sistem kartındaki konnektörlerinden çıkarın:
  - mikrofon kablosu
  - AC adaptörü konnektör kablosu
  - ekran kablosu
  - hoparlör kablosu
- Konnektör mandalını kaldırıp USB/ses kablosunu sistem kartındaki konnektörden kaydırarak çıkarın.
- Konnektör mandalını kaldırıp optik sürücü kartının kablosunu sistem kartındaki konnektörden kaydırarak çıkarın.

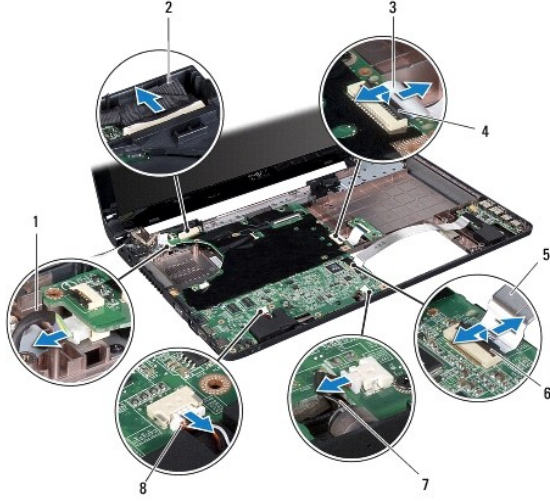

1	AC adaptörü konnektör kablosu	2	ekran kablosu
3	optik sürücü kartı kablosu	4	konnektör mandalı
5	USB/ses kablosu	6	konnektör mandalı
7	mikrofon kablosu	8	hoparlör kablosu

18. Sistem kartını bilgisayar tabanına tutturan altı vidayı çıkarın.

19. Konnektörleri bilgisayardaki yuvalardan kurtulana kadar dikkatlice hareket ettirin ve sistem kartını bilgisayar tabanından kaldırarak çıkarın.

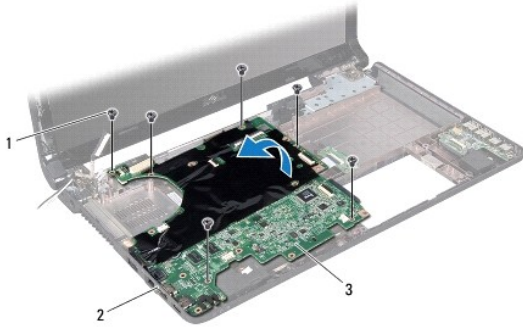

1	vidalar (6)	2	konnektörler (4)
3	sistem kartı		

20. Sistem kartını ters çevirin.

21. İşlemci ısı emicisini çıkarın (bkz. [İşlemci Isı Emicisini Çıkarma](#)).

22. İşlemci modülünü çıkarın (bkz. [İşlemci Modülünü Çıkarma](#)).

## Sistem Kartını Takma

1. [Başlamadan Önce](#) bölümündeki yordamları izleyin.

2. İşlemci modülünü takın (bkz. [İşlemci Modülünü Takma](#)).
3. İşlemci ısı emicisini takın (bkz. [İşlemci Isı Emicisini Takma](#)).
4. Sistem kartını ters çevirin.
5. Sistem kartındaki konnektörleri bilgisayar tabanındaki yuvalara hizalayın.
6. Sistem kartını doğru biçimde yerleştirmek için bilgisayar tabanındaki hizalama direklerini kullanın.
7. Sistem kartını bilgisayar tabanına tutturun altı vidayı yerine takın.
8. Optik sürücü kartı kablosunu sistem kartındaki konnektöre kaydırarak takın ve kabloyu sabitlemek için konnektör mandalını kapatın.
9. USB/ses kablosunu sistem kartındaki konnektöre kaydırarak takın ve kabloyu sabitlemek için konnektör mandalını kapatın.
10. Aşağıdaki kabloları sistem kartındaki konnektörlere takın:
  - 1 hoparlör kablosu
  - 1 ekran kablosu
  - 1 AC adaptörü konnektör kablosu
  - 1 mikrofon kablosu
11. İşlemci fanını değiştirin (bkz. [İşlemci Fanını Takma](#)).
12. Bluetooth kartını takın (bkz. [Bluetooth Kartını Takma](#)).
13. Avuç içi dayanağını takın (bkz. [Avuç İçi Dayanağını Takma](#)).
14. Klavyeyi takın (bkz. [Klavyeyi Takma](#)).
15. Güç düğmesi panelini takın (bkz. [Güç Düğmesi Panelini Takma](#)).
16. Sabit sürücüyü takın (bkz. [Sabit Sürücüyü Takma](#)).
17. Mini Kartı takın (bkz. [Mini Kartı Takma](#)).
18. Bellek modüllerini takın (bkz. [Bellek Modüllerini Takma](#)).
19. Düğme pili takın (bkz. [Düğme Pili Takma](#)).
20. Modül kapağını takın (bkz. [Modül Kapağını Takma](#)).
21. Optik sürücüyü takın (bkz. [Optik Sürücüyü Takma](#)).
22. Pili takın (bkz. [Pili Takma](#)).

**⚠ DİKKAT:** Bilgisayarı çalıştırmadan önce tüm vidaları yerine takın ve bilgisayarın içine kaçmış vida kalmadığından emin olun. İçeride unutulan vida bilgisayara zarar verebilir.

23. Bilgisayarı açın.

**🔍 NOT:** Sistem kartını yerine taktıktan sonra, yeni sistem kartının BIOS'una bilgisayarın Servis Etiketini girin.

24. Servis etiketini girin (bkz. [BIOS'a Servis Etiketini Girme](#)).

---

## BIOS'a Servis Etiketini Girme

1. AC adaptörünün prize takıldığından ve ana pilin düzgün şekilde takılı olduğundan emin olun.
2. Bilgisayarı açın.
3. Sistem kurulumu programına girmek için POST işlemi sırasında <F2> tuşuna basın.

4. Güvenlik sekmesine gidin ve **Servis Etiketini Belirle** alanına servis etiketini girin.

---

[İçindekiler Sayfasına Geri Dön](#)



[İçindekiler Sayfasına Geri Dön](#)

## Dell™ Inspiron™ 1564 Servis El Kitabı



**NOT:** NOT, bilgisayarınızdan daha iyi şekilde yararlanmanızı sağlayan önemli bilgiler verir.



**DİKKAT:** DİKKAT, donanımda olabilecek hasarları ya da veri kaybını belirtir ve bu sorunun nasıl **önleneceğini** anlatır.



**UYARI:** UYARI, meydana gelebilecek olası maddi hasar, **kişisel yaralanma veya ölüm tehlikesi anlamına** gelir.

**Bu belgedeki bilgiler önceden bildirilmeksizin değiştirilebilir.**  
© 2009 Dell Inc. Tüm hakları saklıdır.

Dell Inc.in yazılı izni olmadan bu materyallerin herhangi bir şekilde çoğaltılması kesinlikle yasaktır.

Bu metinde kullanılan ticari markalar: *Dell, DELL* logosu ve *Inspiron*, Dell Inc.in ticari markalarıdır; *Bluetooth*, Bluetooth SIG, Inc.a ait olan ve Dell tarafından lisansla kullanılan tescilli markadır; *Microsoft, Windows, Windows Vista* ve *Windows Vista* başlat düğmesi logosu, Microsoft Corporation'in Amerika Birleşik Devletleri'nde ve/veya diğer ülkelerdeki ticari markaları veya tescilli markalarıdır.

Bu belgede, marka ve adların sahiplerine ya da ürünlerine atıfta bulunmak için başka ticari marka ve ticari adlar kullanılabilir. Dell Inc. kendine ait olanların dışındaki ticari markalar ve ticari isimlerle ilgili hiçbir mülkiyet hakkı olmadığını beyan eder.

Aralık 2009 Rev. A00

---

[İçindekiler Sayfasına Geri Dön](#)

[İçindekiler Sayfasına Geri Dön](#)

## USB/Ses Kartı

Dell™ Inspiron™ 1564 Servis El Kitabı

- [USB/Ses Kartını Çıkarma](#)
- [USB/Ses Kartını Takma](#)

- ⚠ UYARI:** Bilgisayarınızın içinde çalışmadan önce, bilgisayarınızla birlikte verilen güvenlik bilgilerini okuyun. En iyi güvenlik uygulamaları konusunda ek bilgi için, [www.dell.com/regulatory\\_compliance](http://www.dell.com/regulatory_compliance) adresindeki Mevzuat Uyumluluğu Ana Sayfasına bakın.
- ⚠ DİKKAT:** Yalnızca yetkili bir servis teknisyeni bilgisayarınızda onarım yapmalıdır. Dell™ tarafından yetkilendirilmemiş servislerden kaynaklanan zararlar garantinizin kapsamında değildir.
- ⚠ DİKKAT:** Elektrostatik boşalımı önlemek için, bir bilek topraklama kayışı kullanarak ya da boyanmamış metal bir yüzeye sık sık dokunarak kendinizi topraklayın.
- ⚠ DİKKAT:** Sistem kartının hasar görmesini engellemek için, bilgisayar içinde çalışmadan önce ana pili çıkarın (bkz. [Pili Çıkarma](#)).

## USB/Ses Kartını Çıkarma

1. [Başlamadan Önce](#) bölümündeki yordamları izleyin.
2. Pili çıkarın (bkz. [Pili Çıkarma](#)).
3. Optik sürücüyü çıkarın (bkz. [Optik Sürücüyü Çıkarma](#)).
4. Modül kapağını çıkarın (bkz. [Modül Kapağını Çıkarma](#)).
5. Güç düğmesi panelini çıkarın (bkz. [Güç Düğmesi Panelini Çıkarma](#)).
6. Klavyeyi çıkarın (bkz. [Klavyeyi Çıkarma](#)).
7. Avuç içi dayanağını çıkarın (bkz. [Avuç İçi Dayanağını Çıkarma](#)).
8. Konnektör mandalını kaldırıp USB/ses kablosunu USB/ses kartındaki konnektörden kaydırarak çıkarın.
9. USB/ses kartını bilgisayar tabanına sabitleyen vidayı çıkarın.
10. USB/ses kartını kaldırıp USB ve ses konnektörleri bilgisayarın tabanından çıkana kadar hareket ettirin.

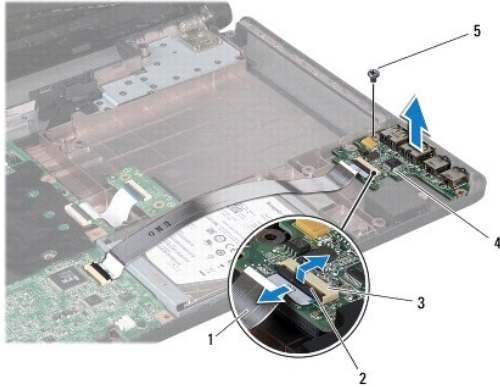

1	USB/ses kablosu	2	konnektör mandalı
3	USB/ses kartındaki konnektör	4	USB/ses kartı
5	vida		

## USB/Ses Kartını Takma

1. [Başlamadan Önce](#) bölümündeki yordamları izleyin.
2. USB/ses kartındaki konnektörleri bilgisayar tabanındaki yuvalara hizalayın.
3. USB/ses kartını doğru biçimde yerleştirmek için bilgisayar tabanındaki hizalama direklerini kullanın.
4. USB/ses kartını bilgisayar tabanına sabitleyen vidayı yerine takın.
5. USB/ses kablosunu USB/ses kartındaki konnektöre kaydırarak takın ve kabloyu sabitlemek için konnektör mandalını kapatın.
6. Avuç içi dayanağını takın (bkz. [Avuç İçi Dayanağını Takma](#)).
7. Klavyeyi takın (bkz. [Klavyeyi Takma](#)).
8. Güç düğmesi panelini takın (bkz. [Güç Düğmesi Panelini Takma](#)).
9. Modül kapağını takın (bkz. [Modül Kapağını Takma](#)).
10. Optik sürücüyü takın (bkz. [Optik Sürücüyü Takma](#)).
11. Pili takın (bkz. [Pili Takma](#)).

**⚠ DİKKAT:** Bilgisayarı çalıştırmadan önce tüm vidaları yerine takın ve bilgisayarın içine kaçmış vida kalmadığından emin olun. İçeride unutulmuş vida bilgisayara zarar verebilir.

---

[İçindekiler Sayfasına Geri Dön](#)